



Innovation und die Nähe zu unseren Kunden sind uns besonders wichtig. Die Wünsche des Verbrauchers umzusetzen und optimale Lösungen für die individuellen Anforderungen unserer Kunden zu finden reizt uns besonders.

Holz ist einer der ältesten Baustoffe und noch immer hochaktuell, modern und vielseitig. Mehr als jedes andere Baumaterial vermittelt Holz Behaglichkeit, ist ökologisch und sorgt für ein gesundes Wohnen.

Mit unseren Produkten haben wir unseren Fokus auf den Holzbau gelegt. Umwelt- und Klimaschutz liegt uns sehr am Herzen. Aus diesem Grund tragen wir unseren Teil zur Nachhaltigkeit und Ökologie mit unseren weltweiten Projekten bei.



Thomas Pitzl
Geschäftsführer



Pitzl Metallbau GmbH & Co. KG
DIN EN 1090-2





Willkommen in der Pitzl-Welt

Als einer der führenden Anbieter von Holzverbindungs-systemen kann Pitzl auf jahrzehntelange Erfahrung zurückblicken.

Angefangen – wie viele Unternehmen – in einer Garage, wurden dort die ersten Pfostenträger und Balkonsäulen vom heutigen Seniorchef gefertigt.

„Für jede Anwendung ein geeignetes Konzept“ ist das Credo bei Pitzl. Neben unserem umfangreichen Lagerar-tikelsortiment produzieren wir gerne auch Sonderanfertigungen für Ihre individuellen Anforderungen.

Um den strengen Vorgaben gerecht zu werden, durch-laufen Pitzl-Produkte einen wahrlichen Prüfmarathon. In Zusammenarbeit mit Universitäten werden alle Produkte auf Herz und Nieren getestet.

Pitzl bietet Ihnen als einer der wenigen Hersteller seine Pfostenträger, Verbinder und Balkonsäulen mit umfas-sender ETA-Zulassung und damit verbunden mit dem gesetzlich verpflichtenden CE-Zeichen an.

Dass die Fertigung *Made in Germany* für höchste Qualitäts-richtlinien steht, ist selbstverständlich. Damit bieten wir für den Verarbeiter maximale Produktsicherheit und minimie-ren die Risiken für den Gewerbetreibenden.



Den Anforderungen gewachsen

Pitzl steht für Flexibilität. Neben seinem umfangreichen Sortiment an Pfostenträgern und Co. erhält sich Pitzl die Agilität, um anspruchsvolle Sonderanfertigungen nach Vorgaben des Kunden zu fertigen.

Wir bieten individuelle Sonderanfertigungen und stellen sicher, dass jeder Verarbeiter auch bei kniffligen Anforderungen einen Lösungsvorschlag für eine effektive Holzverbindung erhält.

Innovation, Forschung und Entwicklung bleiben bei Pitzl auch weiterhin großgeschrieben. Ständiger Kontakt mit unseren Kunden wie auch mit wissenschaftlichen Institutionen in der Holzbaubranche sind ein Garant, dass auch in der Zukunft mit lösungsorientierten Neuentwicklungen aus dem Hause Pitzl zu rechnen ist.



Ein sicheres Gefühl

Wir sorgen für Ihre Sicherheit und unterziehen alle Produkte zahlreichen Versuchen.

Anschließend werden unsere Produkte mit einer Zulassung ausgestattet.

Zertifizierte Sicherheit

Bei Pitzl überlässt man in puncto Qualität und Sicherheit nichts dem Zufall.

Das beweist man, indem das komplette Produktsortiment für konstruktive Anwendungen für nahezu alle Eventualitäten und Herausforderungen durch umfassende Europäische Technische Zulassungen gedeckt ist.

Dem vorausgegangen sind intensive Entwicklungs- und Prüfarbeiten, die Pitzl gemeinsam mit namhaften, akkreditierten Stellen in Deutschland und Österreich durchgeführt hat.



CE Zertifizierte Produkte

Mit dem CE-Kennzeichen auf seinen Produkten erklärt der Hersteller, dass alle rechtlichen Anforderungen für diese Produkte erfüllt werden. Ziel der CE-Kennzeichnung ist es, die Erfüllung der grundlegenden Sicherheitsanforderungen der anzuwendenden EU-Vorschriften zu dokumentieren.



Europäisch Technische Bewertung

Die ETA ist ein Produktleistungsnachweis, der zur CE-Kennzeichnung führt. Eine ETA kann für jedes Bauprodukt beantragt werden, das nicht oder nicht vollständig von einer harmonisierten Norm erfasst ist. Um unseren Kunden höchsten Sicherheitsstandard zu garantieren, haben wir nahezu alle statisch verwendeten Produkte mit einer solchen ausgestattet.



Fertigung nach DIN 1090

Metallbaubetriebe müssen bei Schweißarbeiten im bauaufsichtlichen Bereich europaweit gültige technische Standards erfüllen. Aufträge für Metallbauarbeiten dürfen nur an Fachbetriebe vergeben werden, die die Anforderungen der DIN EN 1090 erfüllen und von einer anerkannten Stelle geprüft und zertifiziert sind.

Ein Plus für Ihre Sicherheit

Pitzl hat bisweilen ein klares Alleinstellungsmerkmal und bietet Anwendern – Planern, Statikern und ausführenden Betrieben – maximale Sicherheit und umfangreichen Support.

Das gilt nicht nur für die HVP-Verbinder, sondern auch für das gesamte Sortiment von Pfostenträgern, Balkon- und Zaun-säulen, sowie dem Zubehör.

Von A bis Z abgesichert – Pitzl hat mit der aktuellen ETA-Erweiterung der HVP-Verbinder tatsächlich von A wie Abhebesicherung, über B wie Brandschutz oder Betonanschluss, zu M wie Momentenübertragung und R wie verbesserte Randabstände oder rechtwinkelige Beanspruchung, bis S wie optimierte Schraubenlängen, alle Punkte im Detail berücksichtigt.



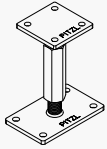

Pfostenträger

Von Carport bis Vordach.
Die Anwendungsbereiche sind vielseitig.

08

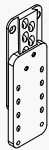

Verbinder

Egal ob Treppen, Säulen-Pfettenverbindungen,
Biegesteife Rahmenecken sowie nachträgliche Anschlüsse an
Wärme gedämmten Holzfassaden. Pitzl hat die Lösung.

104



Balkon- und Zaunsäulen

Ob Balkon, Sichtschutzwand oder Zaun.
Alles aus einer Hand.
Die ersten Balkonsäulen mit ETA-Zulassung.

148



Werkzeuge

Für alle Produkte bieten wir das passende Werkzeug.
Damit gestalten wir Ihren Arbeitsablauf
so einfach wie möglich.

190

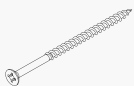

Schrauben und Zubehör

Zu allen Produkten bietet Pitzl auch die passenden Schrauben.
Egal ob Senkkopf- oder Tellerkopfschraube,
verzinkt oder in Edelstahl

216

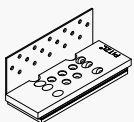

Schallschutz

Schallübertragung gezielt entgegenwirken.
Ganz einfach mit dem Pitzl Schallschutzkonzept.

224

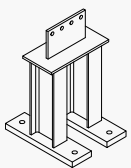

Sonderbau

Wir fertigen auch Sonderlösungen
individuell abgestimmt für Ihren Anwendungsbereich.

234



Für jede Anwendung ein geeignetes Konzept.

Nach diesem Credo entwickelt Pitzl seit Jahrzehnten innovative Ideen für den Holzbau. Immer mit dem Blick auf unsere Kunden.

Sie haben dennoch nicht das richtige Produkt gefunden? Wir bieten Individuelle Sonderanfertigungen und stellen damit sicher, dass jeder Verarbeiter neben dem benötigten Verbindungsmittel den maximalen TechniksUPPORT bei kniffligen Fragen erhält.

Für Fragen und technische Unterstützung kontaktieren Sie einfach unser Support-Team unter:
support@pitzl-connectors.com



Pfostenträger



Rud. Metallbau GmbH & Co. KG
DIN EN 1090-2



ZiNiP[®]
max protection



Inhalt

Allgemeine Hinweise	10
Individuelle Bestellnummern	12
PTP easy Pfostenträger Stecksystem Z	14
PTP easy Pfostenträger System 10931	18
PTP easy Pfostenträger System 10930	22
PTP easy Pfostenträger Rechts-/Links-Gewinde	26
PTP easy Pfostenträger Edelstahl	38
PTP easy Pfostenträger neigbar	42
PTP plus Pfostenträger schwere Ausführung	44
PTP easy Pfostenträger Gewindestangen	66
PTP easy Pfostenträger starre Ausführung	74
PTP easy Pfostenträger für Eindrehfundamente	76
PTP easy / plus Pfostenträger zum Einbetonieren	80
PAP Pfostenanker feuerverzinkt	88
Carport	94
Pfostenträger Zubehör	98
Kaminfixierung	100
Ziereisen	102
Korrosionsschutz	103



Allgemeine Hinweise

- Die Trägerplatte wird stirnseitig zentriert mit 4 Stk. Tellerkopf VG Schrauben \varnothing 10 mm verschraubt. Die Länge der Schrauben ist abhängig von der Lastanforderung zu wählen, jedoch mindestens 120 mm.
- Der konstruktive Holzschutz kann durch das Versenken der Trägerplatte oder das Anbringen einer Tropfnase verbessert werden.
- Die Verankerung der Fußplatte wird wahlweise mit Ankerbolzen oder Betonschrauben ausgeführt. Bei Montagen in NKL 3 sind diese in Edelstahl zu verwenden.
- Die Einbauhöhe wird grundsätzlich von Unterkante Fußplatte zur Oberkante Trägerplatte angegeben.
- Nasser Zement und essighaltige Silikone können äußerst aggressiv auf jede Art von Verzinkung reagieren. Bei Einklebe- oder Verfugungsarbeiten empfiehlt es sich, auf den betroffenen Bereich des Stützenfußes einen zusätzlichen Korrosionsschutz anzubringen. Wir empfehlen Ihnen hier unser PIKO-Spray auf Seite 103.
- Beachten Sie: Bei der Montage einer unserer Pitzl-Grundplatten muss diese vollflächig und waagrecht aufliegen.

Hinweise für die Berechnung

- Abminderung Stahlversagen Druck mit γ_{M1}
Abminderung Stahlversagen Zug mit γ_{M0}

Die Pitzl Pfostenträger:
Zugelassen für die
Nutzungsklassen 1, 2 und 3!

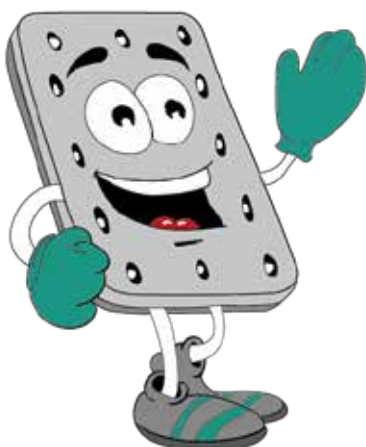



Individuelle Bestellnummern

Pitzl bietet, mit dem speziell für seine Kunden entwickelten Bestellnummern-System, einen einzigartigen Service.

Definieren Sie Ihre Bedürfnisse und erstellen Sie sich Ihren Wunschpfostenräger. Nach der Auswahl des Basisartikels können die untere und obere Platte, die Höhe und auch die Ausführung des Pfostenträgers frei gewählt werden.

Ist nicht der Richtige dabei, dann können Sie sich unsere Pfostenräger individuell zusammenstellen. Die nachfolgende Darstellung erklärt das Pitzl-Bestellnummern-System.

Sollten Sie noch Fragen haben, kontaktieren Sie uns gerne.

Pfostenräger System 10930/10931 und Rechts-/Links-Gewinde

Basisartikel **10930.1000**

Unterteil	Höhe	Oberteil	Ausführung
0 = 100 x 100 mm 1 = 160 x 100 mm 2 = 220 x 100 mm* 3 = zum Einbetonieren 250 4 = zum Einbetonieren 330 5 = zum Einbetonieren 500 6 = Eckausführung 7 = 110 x 110 mm 8 = 140 x 140 mm 9 = für Eindrehfundamente	M20 M24 M30 Untere Gewindehöhe 0 - - 55 - 0 0 65 - 1 1 90 - 2 2 150 - 3 3 180 - 4 4 250 - 6 - 35	8 = 80 x 80 mm / Ø 80 mm 0 = 100 x 100 mm / Ø 100 mm 3 = 130 x 100 mm mit Seitenlaschen	0 = Standard 3 = M30 mit Plattenstärke 10 mm 6 = M30 mit Plattenstärke 15 mm 2 = Ausführung M20 4 = Carport-Pfostenräger 8 = Neigbar 5 = kurzes Rohr

* mit kurzer Lieferzeit erhältlich

Unterteil

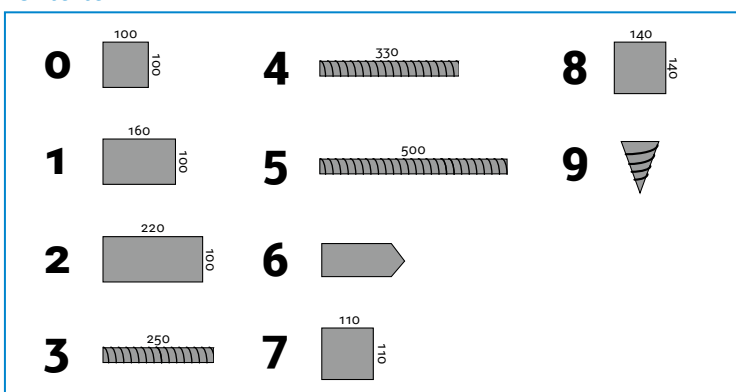

Ausführung

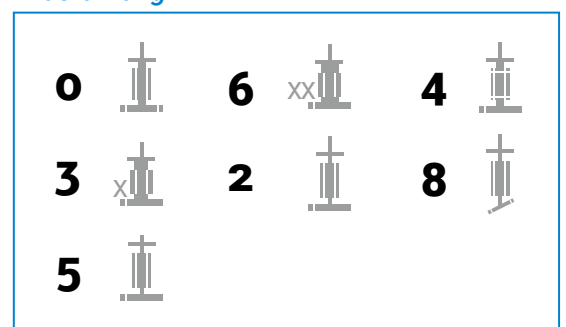

→ Beispiele:

Pfostenräger **10931.1082**

Unterteil	Höhe	Oberteil	Ausführung
1 = 160 x 100 mm	0 = Standard	8 = 80 x 80 mm / Ø 80 mm	2 = Ausführung M20

Pfostenträger Gewindestangen

Basisartikel

M20 = 11009 M30 = 11016
 M24 = 11013 Neigbar = 12013

11009.1282

Unterteil

0 = 100 x 100 mm
 1 = 160 x 100 mm
 2 = 220 x 100 mm*
 3 = Einbetonieren
 6 = Eckausführung

Höhe

1 = 150 mm
 2 = 250 mm
 3 = 330 mm
 5 = 500 mm

Oberteil

0 = 100 x 100 x 6 mm
 8 = 80 x 80 x 5 mm

Abhubsicherung

0 = ohne Abhubsicherung
 1 = mit Mutter verschweißt
 2 = mit Sicherungslasche

* mit kurzer Lieferzeit erhältlich

Abhubsicherung

0 — 1 — 2

→ Beispiele:

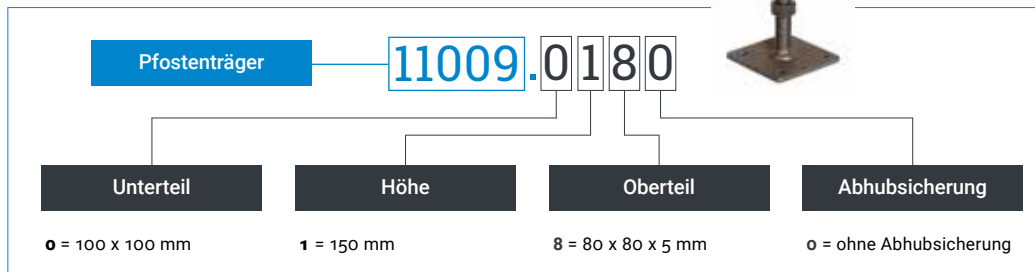

PTP easy Pfostenträger Stecksystem Z

Dreh & Klick – das innovative Pfostenträger-System mit Zentrierspitze

Mit wenigen Handgriffen, ohne zeitaufwendige und umständliche Verschraubungen, ermöglicht das Stecksystem eine effiziente Montagelösung. Maximale Lastaufnahmen bei Druck, Zug und horizontalen Lastenwirkungen werden durch die optimale Materialstärkenabstimmung des Pfostenträgers garantiert. Eine Höhenverstellung ist auch in eingebautem Zustand und unter hoher Lastenwirkung möglich.

Art.-Nr.: 10529.1690



Abmessungen:

Obere Platte (mm)	Untere Platte (mm)	Bohrungen unten (Ø 13mm)	Bohrungen oben (Ø 10,5mm)	
Ø 96 x 8	160 x 100 x 8	4	4	
Gewinde Unten (M24)	Verstellbereich (mm)	max. charakteristische Tragfähigkeit (kN)* Druck / Zug		CE
55	99 - 119	Holz	Stahl	*
		152,0 / 50,0	104,0* / 36,9*	

Art.-Nr.: 10529.1090



Abmessungen:

Obere Platte (mm)	Untere Platte (mm)	Bohrungen unten (Ø 13mm)	Bohrungen oben (Ø 10,5mm)	
Ø 96 x 8	160 x 100 x 8	4	4	
Gewinde Unten (M24)	Verstellbereich (mm)	max. charakteristische Tragfähigkeit (kN)* Druck / Zug		CE
90	141 - 201	Holz	Stahl	*
		152,0 / 50,0	96,5* / 36,9*	

Montagehinweis

Die Vormontage des Pfostenträgers wird schon in der Werkstatt durchgeführt und sorgt für schnelles und komfortables Arbeiten auf der Baustelle. Unser innovatives Stecksystem kann problemlos und schnell ver- und entriegelt werden. Mit nur wenigen Handgriffen ist so die Kopfplatte vom restlichen Pfostenträger getrennt.

1. Verschluss gegen den Uhrzeigersinn bis Anschlag drehen.
2. Verschluss nach unten drücken.
3. Verschluss bis Anschlag gegen den Uhrzeigersinn weiter drehen.

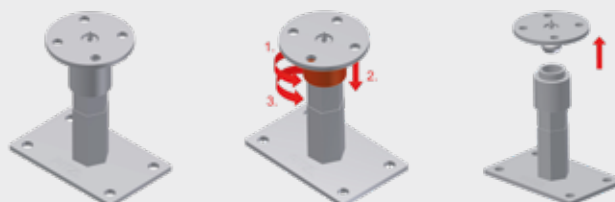

Unser Stecksystem Z ist auch als schwere Ausführung erhältlich.
Mehr Informationen dazu finden Sie auf Seite 44.



Art.-Nr.: 10529.1990

Abmessungen:

Obere Platte (mm)	Untere Platte (mm)	Bohrungen unten (Ø 13mm)	Bohrungen oben (Ø 10,5mm)	
Ø 96 x 8	160 x 100 x 8	4	4	
Gewinde Unten (M24)	Verstellbereich (mm)	max. charakteristische Tragfähigkeit (kN)* Druck / Zug		CE
150	203 - 318	Holz	Stahl	*
		152,0 / 50,0	74,0* / 36,9*	



Art.-Nr.: 10529.1490

Abmessungen:

Obere Platte (mm)	Untere Platte (mm)	Bohrungen unten (Ø 13mm)	Bohrungen oben (Ø 10,5mm)	
Ø 96 x 8	160 x 100 x 8	4	4	
Gewinde Unten (M24)	Verstellbereich (mm)	max. charakteristische Tragfähigkeit (kN)* Druck / Zug		CE
250	303 - 418	Holz	Stahl	*
		152,0 / 50,0	74,0* / 36,9*	



* weitere statische Werte sowie Bemessungsfälle und Stahltragfähigkeiten entnehmen Sie unserem Statikbuch oder der ETA 10/0413

Zubehör

Art.-Nr.	Beschreibung	Seite
50934.2000	Nutfräser Ø 20 mm	210
58000.0000	Fräs- und Montagelehre FM8	206
58000.1100	Frässhablone für FM8	207
99210.1012	Tellerkopf T-Drive Vollgewinde 10 x 120 mm	222
99210.1016	Tellerkopf T-Drive Vollgewinde 10 x 160 mm	222
99110.1012	Tellerkopf T-Drive Vollgewinde 10 x 120 mm V2A	222



Art.-Nr.: 10529.8090



Abmessungen:

Obere Platte (mm)	Untere Platte (mm)	Bohrungen unten (Ø 13mm)	Bohrungen oben (Ø 10,5mm)	
Ø 96 x 8	140 x 140 x 8	4	4	
Gewinde Unten (M24)	Verstellbereich (mm)	max. charakteristische Tragfahigkeit (kN)* Druck / Zug		CE
90	141 - 201	Holz	Stahl	*
		152,0 / 50,0	96,5* / 21,5*	

Art.-Nr.: 10529.8990



Abmessungen:

Obere Platte (mm)	Untere Platte (mm)	Bohrungen unten (Ø 13mm)	Bohrungen oben (Ø 10,5mm)	
Ø 96 x 8	140 x 140 x 8	4	4	
Gewinde Unten (M24)	Verstellbereich (mm)	max. charakteristische Tragfahigkeit (kN)* Druck / Zug		CE
150	203 - 318	Holz	Stahl	*
		152,0 / 50,0	74,0* / 21,5*	

* weitere statische Werte sowie Bemessungsfalle und Stahltragfahigkeiten entnehmen Sie unserem Statikbuch oder der ETA 10/0413

Montagehinweis

Die Vormontage des Pfostenragers wird schon in der Werkstatt durchgefuhrt und sorgt fur schnelles und komfortables Arbeiten auf der Baustelle. Unser innovatives Stecksystem kann problemlos und schnell ver- und entriegelt werden. Mit nur wenigen Handgriffen ist so die Kopfplatte vom restlichen Pfostenrager getrennt.

1. Verschluss gegen den Uhrzeigersinn bis Anschlag drehen.
2. Verschluss nach unten drucken.
3. Verschluss bis Anschlag gegen den Uhrzeigersinn weiter drehen.

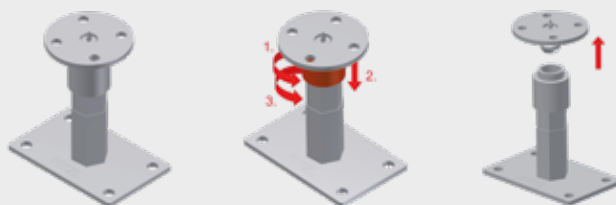

Unser Stecksystem Z ist auch als schwere Ausführung erhältlich.
Mehr Informationen dazu finden Sie auf Seite 44.



Zubehör

Art.-Nr.	Beschreibung	Seite
50934.2000	Nutfräser Ø 20 mm	210
58000.0000	Fräs- und Montagelehre FM8	206
58000.1100	Frässhablone für FM8	207
99210.1012	Tellerkopf T-Drive Vollgewinde 10 x 120 mm	222
99210.1016	Tellerkopf T-Drive Vollgewinde 10 x 160 mm	222
99110.1012	Tellerkopf T-Drive Vollgewinde 10 x 120 mm V2A	222



PTP easy Pfostenträger System 10931

Die Pfostenträgerserie für Abbundzentren und Zimmereien. Ein vielfältig verwendbares Pfostenträgersystem zur Aufnahme von Druck-, Zug- und Querkraften. Höhenverstellbar auch im eingebauten Zustand und unter hoher Lasteinwirkung.

Art.-Nr.: 10931.1600



Abmessungen:

Obere Platte (mm)	Untere Platte (mm)	Gewinde oben (M24)	Gewinde unten (M24)		
Ø 100 x 8	160 x 100 x 8	150	35		
Bohrung oben (Ø 12 mm)	Bohrung unten (Ø 13 mm)	Dorn Rohr M 44 mm	Verstellbereich (mm)	CE	
4	4	130	110 - 200	*	
max. charakteristische Tragfähigkeit (kN)* Druck / Zug		Passende Abdeckhülse Artikel-Nummer:		Besonderheit	
Holz	Stahl			kurze Ausführung	
120,0 / 50,0	100,0* / 13,2*	10834.2000 10834.1060			

Art.-Nr.: 10931.1005



Abmessungen:

Obere Platte (mm)	Untere Platte (mm)	Gewinde oben (M24)	Gewinde unten (M24)		
Ø 100 x 8	160 x 100 x 8	150	65		
Bohrung oben (Ø 12 mm)	Bohrung unten (Ø 13 mm)	Dorn Rohr M 44 mm	Verstellbereich (mm)	CE	
4	4	70	170 - 285	*	
max. charakteristische Tragfähigkeit (kN)* Druck / Zug		Passende Abdeckhülse Artikel-Nummer:		Besonderheit	
Holz	Stahl	10834.3001		kurzes Rohrgewinde	
120,0 / 50,0	92,0* / 13,2*				

Montagehinweis

Bei Pfostenträgern mit Rohrgewinde M 44 mit Bohrer Art-Nr.: 50938.0000 Ø 42,5 mm (Abbundanlage Ø 43,5 mm) ein Loch 130 mm in das Hirnholz bohren. Das Rohrgewinde kann per Hand oder mit einem Schlagschrauber in das Hirnholz eingedreht und mit 4 Tellerkopf-Schrauben Ø 10 x 120 mm Vollgewinde befestigt werden. Kein zusätzliches Montagewerkzeug nötig!

Alternativ: Das Rohrgewinde kann bei einer Vorbohrung von Ø 44 mm auch eingesteckt werden. Obere Gewindestange (M 24 x 150 mm rechts) wird durch die obere Platte geschraubt und mit einer Mutter gesichert. Dadurch ist eine Grobeinstellung von 50 mm und eine Feineinstellung nach fertiger Montage über die rechts/links Muffe bis zu 65 mm möglich (komplette stufenlose Verstellbarkeit von 115mm).

Art.-Nr.: 10931.1000

Abmessungen:

Obere Platte (mm)	Untere Platte (mm)	Gewinde oben (M24)	Gewinde unten (M24)	
Ø 100 x 8	160 x 100 x 8	150	65	
Bohrung oben (Ø 12 mm)	Bohrung unten (Ø 13 mm)	Dorn Rohr M 44 mm	Verstellbereich (mm)	CE
4	4	130	170 - 285	*
max. charakteristische Tragfähigkeit (kN)* Druck / Zug		Passende Abdeckhülse Artikel-Nummer:	Besonderheit	
Holz	Stahl	10834.3001	-	
120,0 / 50,0	92,0* / 13,2*			



Art.-Nr.: 10931.1100

Abmessungen:

Obere Platte (mm)	Untere Platte (mm)	Gewinde oben (M24)	Gewinde unten (M24)	
Ø 100 x 8	160 x 100 x 8	150	90	
Bohrung oben (Ø 12 mm)	Bohrung unten (Ø 13 mm)	Dorn Rohr M 44 mm	Verstellbereich (mm)	CE
4	4	130	195 - 310	*
max. charakteristische Tragfähigkeit (kN)* Druck / Zug		Passende Abdeckhülse Artikel-Nummer:	Besonderheit	
Holz	Stahl	10834.3001 10834.1012	-	
120,0 / 50,0	88,6* / 13,2*			



* weitere statische Werte sowie Bemessungsfälle und Stahltragfähigkeiten entnehmen Sie unserem Statikbuch oder der ETA 10/0413

Zubehör

Art.-Nr.	Beschreibung	Seite
50938.0000	Holzspiralbohrer für Pfostenträger Ø 42,5 mm	199
58000.0000	Fräs- und Montagelehre FM8	206
58000.1100	Frässhablone für FM8	207
99210.1012	Tellerkopf T-Drive Vollgewinde 10 x 120 mm	222
99210.1016	Tellerkopf T-Drive Vollgewinde 10 x 160 mm	222
99110.1012	Tellerkopf T-Drive Vollgewinde 10 x 120 mm V2A	222



PTP easy Pfostenträger System 10931

Art.-Nr.: 10931.1200



Abmessungen:

Obere Platte (mm)	Untere Platte (mm)	Gewinde oben (M24)	Gewinde unten (M24)	
Ø 100 x 8	160 x 100 x 8	150	150	
Bohrung oben (Ø 12 mm)	Bohrung unten (Ø 13 mm)	Dorn Rohr M 44 mm	Verstellbereich (mm)	CE
4	4	130	255 - 370	*
max. charakteristische Tragfähigkeit (kN)* Druck / Zug		Passende Abdeckhülse Artikel-Nummer:	Besonderheit	
Holz	Stahl	10834.3020	-	
120,0 / 50,0	79,8* / 13,2*			

Art.-Nr.: 10931.1300



Abmessungen:

Obere Platte (mm)	Untere Platte (mm)	Gewinde oben (M24)	Gewinde unten (M24)	
Ø 100 x 8	160 x 100 x 8	150	200	
Bohrung oben (Ø 12 mm)	Bohrung unten (Ø 13 mm)	Dorn Rohr M 44 mm	Verstellbereich (mm)	CE
4	4	130	305 - 420	*
max. charakteristische Tragfähigkeit (kN)* Druck / Zug		Passende Abdeckhülse Artikel-Nummer:	Besonderheit	
Holz	Stahl	10834.3030	-	
120,0 / 50,0	75,2* / 13,2*			

Montagehinweis



Bei Pfostenträgern mit Rohrgewinde M44 mm mit dem Bohrer Art.-Nr. 50938.0000 Ø 42,5 mm (Abbundanlage Ø 43,5 mm) ein Loch 130 mm in das Hirnholz bohren. Das Rohrgewinde kann per Hand oder mit dem Schlagschrauber in das Hirnholz eingedreht und mit 4 Tellerkopf-Schrauben Ø 10 x 120 mm Vollgewinde befestigt werden. Kein zusätzliches Montagewerkzeug nötig!

Alternativ: Das Rohrgewinde kann bei einer Vorbohrung von Ø 44 mm auch eingesteckt werden. Obere Gewindestange (M 24 x 150 mm rechts) wird durch die obere Platte geschraubt und mit Mutter gesichert. Dadurch ist eine Grobeinstellung von 50 mm und eine Feineinstellung nach fertiger Montage über die rechts/links Muffe bis zu 65 mm möglich. (komplette stufenlose Verstellbarkeit von 115 mm).



* weitere statische Werte sowie Bemessungsfälle und Stahltragfähigkeiten entnehmen Sie unserem Statikbuch oder der ETA 10/0413

Zubehör

Art.-Nr.	Beschreibung	Seite
50938.0000	Holzspiralbohrer für Pfostenträger Ø 42,5 mm	199
58000.0000	Fräs- und Montagelehre FM8	206
58000.1100	Frässhablone für FM8	207
99210.1012	Tellerkopf T-Drive Vollgewinde 10 x 120 mm	222
99210.1016	Tellerkopf T-Drive Vollgewinde 10 x 160 mm	222
99110.1012	Tellerkopf T-Drive Vollgewinde 10 x 120 mm V2A	222



PTP easy Pfostenträger System 10930

Um die Montage weiter zu vereinfachen, haben wir die Artikelreihe 10930 entwickelt. Die Oberteile haben einen Rohrdurchmesser von 42,4 mm, diese werden einfach in den Holzpfosten eingesteckt und mit 4 Holzschrauben $\varnothing 10 \times 120$ mm Vollgewinde befestigt. Dadurch sparen Sie wertvolle Montagezeit und erreichen gleichzeitig die gewohnten Werte für Druck-, Zug- und Querkkräfte. Für die erforderliche Bohrung der Stütze können Sie wie bisher unseren Holzspiralbohrer oder Ihre Abbundanlage verwenden. Das Oberteil ermöglicht den Pfostenträgern der Serie 10930 / 10931 einen außergewöhnlich großen Verstellbereich. Natürlich kann das Oberteil auch als Säulen-Pfetten-Verbindung verwendet werden. Der vielseitig kombinierbare Stützenfuß ist auch im eingebauten Zustand und unter hoher Lasteinwirkung höhenverstellbar.

Art.-Nr.: 10930.1600



Abmessungen:

Obere Platte (mm)	Untere Platte (mm)	Gewinde oben (M24)	Gewinde unten (M24)		
$\varnothing 100 \times 8$	$160 \times 100 \times 8$	150	35		
Bohrung oben ($\varnothing 12$ mm)	Bohrung unten ($\varnothing 13$ mm)	Dorn Rohr $\varnothing 42,4$ mm	Verstellbereich (mm)	CE	
4	4	130	110 - 200		*
max. charakteristische Tragfähigkeit (kN)* Druck / Zug		Passende Abdeckhülse Artikel-Nummer:	Besonderheit		
Holz	Stahl	10834.2000 10834.1060	kurze Ausführung		
120,0 / 50,0	99,9* / 13,2*				

Art.-Nr.: 10930.1082



Abmessungen:

Obere Platte (mm)	Untere Platte (mm)	Gewinde oben (M20)	Gewinde unten (M20)		
$\varnothing 80 \times 6$	$160 \times 100 \times 6$	150	55		
Bohrung oben ($\varnothing 7$ mm)	Bohrung unten ($\varnothing 13$ mm)	Dorn Rohr $\varnothing 42,4$ mm	Verstellbereich (mm)	CE	
4	4	130	150 - 250		*
max. charakteristische Tragfähigkeit (kN)* Druck / Zug		Passende Abdeckhülse Artikel-Nummer:	Besonderheit		
Holz	Stahl	10832.0000 10832.0010	-		
75,0 / 50,0	78,0* / 13,2*				



Montagehinweis 10930

Bei Pfostenträgern mit Rohr $\varnothing 42,4$ mm mit dem Bohrer Art.-Nr. 50938.0000 $\varnothing 42,5$ mm oder einer Abbundanlage ein Loch 130 mm in das Hirnholz bohren. Das Rohr wird in das Hirnholz eingesteckt und mit 4 Tellerkopf-Schrauben $\varnothing 10 \times 120$ mm Vollgewinde befestigt. Kein zusätzliches Montagewerkzeug nötig! Obere Gewindestange (M 24 x 150 mm rechts) wird durch die obere Platte geschraubt und mit Mutter gesichert. Dadurch ist eine Grobeinstellung von 50 mm und eine Feineinstellung nach fertiger Montage über die rechts/links Muffe bis zu 65 mm möglich (komplette stufenlose Verstellbarkeit von 115 mm).

Art.-Nr.: 10930.1005

Abmessungen:

Obere Platte (mm)	Untere Platte (mm)	Gewinde oben (M24)	Gewinde unten (M24)	
Ø 100 x 8	160 x 100 x 8	150	65	
Bohrung oben (Ø 12 mm)	Bohrung unten (Ø 13 mm)	Dorn Rohr Ø 42,4 mm	Verstellbereich (mm)	CE
4	4	70	170 - 285	*
max. charakteristische Tragfähigkeit (kN)* Druck / Zug Holz Stahl		Passende Abdeckhülse Artikel-Nummer:	Besonderheit	
120,0 / 50,0 92,0* / 13,2*		10834.3001	kurzes Rohr	



Art.-Nr.: 10930.1000

Abmessungen:

Obere Platte (mm)	Untere Platte (mm)	Gewinde oben (M24)	Gewinde unten (M24)	
Ø 100 x 8	160 x 100 x 8	150	65	
Bohrung oben (Ø 12 mm)	Bohrung unten (Ø 13 mm)	Dorn Rohr Ø 42,4 mm	Verstellbereich (mm)	CE
4	4	130	170 - 285	*
max. charakteristische Tragfähigkeit (kN)* Druck / Zug Holz Stahl		Passende Abdeckhülse Artikel-Nummer:	Besonderheit	
120,0 / 50,0 92,0* / 13,2*		10834.3001	-	



* weitere statische Werte sowie Bemessungsfälle und Stahltragfähigkeiten entnehmen Sie unserem Statikbuch oder der ETA 10/0413

Zubehör

Art.-Nr.	Beschreibung	Seite
50938.0000	Holzspiralbohrer für Pfostenträger Ø 42,5 mm	199
58000.0000	Fräs- und Montagelehre FM8	206
58000.1100	Frässhablone für FM8	207
99210.1012	Tellerkopf T-Drive Vollgewinde 10 x 120 mm	222
99210.1016	Tellerkopf T-Drive Vollgewinde 10 x 160 mm	222
99110.1012	Tellerkopf T-Drive Vollgewinde 10 x 120 mm V2A	222

PTP easy Pfostenträger System 10930

Art.-Nr.: 10930.1100



Abmessungen:

Obere Platte (mm)	Untere Platte (mm)	Gewinde oben (M24)	Gewinde unten (M24)		
Ø 100 x 8	160 x 100 x 8	150	90		
Bohrung oben (Ø 12 mm)	Bohrung unten (Ø 13 mm)	Dorn Rohr Ø 42,4 mm	Verstellbereich (mm)	CE	
4	4	130	195 - 310	*	
max. charakteristische Tragfähigkeit (kN)* Druck / Zug		Passende Abdeckhülse Artikel-Nummer:	Besonderheit		
Holz	Stahl	10834.3001 10834.1012	-		
120,0 / 50,0	88,6* / 13,2*				

Art.-Nr.: 10930.1200



Abmessungen:

Obere Platte (mm)	Untere Platte (mm)	Gewinde oben (M24)	Gewinde unten (M24)		
Ø 100 x 8	160 x 100 x 8	150	150		
Bohrung oben (Ø 12 mm)	Bohrung unten (Ø 13 mm)	Dorn Rohr Ø 42,4 mm	Verstellbereich (mm)	CE	
4	4	130	255 - 370	*	
max. charakteristische Tragfähigkeit (kN)* Druck / Zug		Passende Abdeckhülse Artikel-Nummer:	Besonderheit		
Holz	Stahl	10834.3020	-		
120,0 / 50,0	79,8* / 13,2*				

Montagehinweis



Bei Pfostenträgern mit Rohr Ø 42,4 mm mit dem Bohrer Art.-Nr. 50938.0000 Ø 42,5 mm oder einer Abbundanlage ein Loch 130 mm in das Hirnholz bohren. Das Rohr wird in das Hirnholz eingesteckt und mit 4 Tellerkopf-Schrauben Ø 10 x 120 mm Vollgewinde befestigt. Kein zusätzliches Montagewerkzeug nötig! Obere Gewindestange (M 24 x 150 mm rechts) wird durch die obere Platte geschraubt und mit Mutter gesichert. Dadurch ist eine Grobeinstellung von 50 mm und eine Feineinstellung nach fertiger Montage über die rechts/links Muffe bis zu 65 mm möglich (komplette stufenlose Verstellbarkeit von 115 mm).

Art.-Nr.: 10930.1300

Abmessungen:

Obere Platte (mm)	Untere Platte (mm)	Gewinde oben (M24)	Gewinde unten (M24)	
Ø 100 x 8	160 x 100 x 8	150	200	
Bohrung oben (Ø 12 mm)	Bohrung unten (Ø 13 mm)	Dorn Rohr Ø 42,4 mm	Verstellbereich (mm)	CE
4	4	130	305 - 420	*
max. charakteristische Tragfähigkeit (kN)* Druck / Zug Holz		Passende Abdeckhülse Artikel-Nummer:	Besonderheit	
120,0 / 50,0		10834.3030	-	
75,2* / 13,2*				



* weitere statische Werte sowie Bemessungsfälle und Stahltragfähigkeiten entnehmen Sie unserem Statikbuch oder der ETA 10/0413

Zubehör

Art.-Nr.	Beschreibung	Seite
50938.0000	Holzspiralbohrer für Pfostenträger Ø 42,5 mm	199
58000.0000	Fräs- und Montagelehre FM8	206
58000.1100	Frässhablone für FM8	207
99210.1012	Tellerkopf T-Drive Vollgewinde 10 x 120 mm	222
99210.1016	Tellerkopf T-Drive Vollgewinde 10 x 160 mm	222
99110.1012	Tellerkopf T-Drive Vollgewinde 10 x 120 mm V2A	222



PTP easy Pfostenträger Rechts/Links Gewinde

Ausführung mit oberer quadratischer Platte M20

Ein System für jeden Einsatzbereich! Gewindestärken von M20 bis M24 und verschiedenste Plattengrößen in Materialstärken von 6 mm bis 15 mm bieten für jeden Anwendungsfall die perfekte Lösung (Gewindestärke M30 und Materialstärke 10 und 15 mm finden Sie ab Seite 44). Abhub und seitliche Einwirkungen können mittels einer geraden Verschraubung ins Hirnholz mit Holzschrauben Vollgewinde 10 x 120 mm (europäisch technisch zugelassen) oder einem Schwert bzw. Seitenlaschen gesichert werden. Selbstverständlich sind Pfostenträger vom System Rechts/Links Gewinde im fertig eingebauten Zustand auch unter hohen Lasteinwirkungen problemlos höhenverstellbar.

Art.-Nr.: 10980.0080



Abmessungen:

Obere Platte (mm)	Untere Platte (mm)	Gewinde oben (M20)	Gewinde unten (M20)
80 x 80 x 5	100 x 100 x 6	55	55
Bohrung oben (Ø 12 mm)	Bohrung unten (Ø 12 mm)	Verstellbereich (mm)	CE
4	4	121 - 181	*
max. charakteristische Tragfähigkeit (kN)* Druck / Zug		Passende Abdeckhülse Artikel-Nummer:	Besonderheit
Holz	Stahl	10832.0000	-
98,0 / 50,0	80,0* / 7,4*		

Art.-Nr.: 10900.0000



Abmessungen:

Obere Platte (mm)	Untere Platte (mm)	Gewinde oben (M20)	Gewinde unten (M20)
100 x 100 x 6	100 x 100 x 6	55	55
Bohrung oben (Ø 12 mm)	Bohrung unten (Ø 12 mm)	Verstellbereich (mm)	CE
4	4	122 - 182	*
max. charakteristische Tragfähigkeit (kN)* Druck / Zug		Passende Abdeckhülse Artikel-Nummer:	Besonderheit
Holz	Stahl	10832.0000	-
120,0 / 50,0	79,0* / 7,4*		



Ebenfalls erhältlich

Andere Abmessungen bzw. Größen können mit unserem Artikelnummernsystem individuell zusammengestellt werden. Beispiele dazu finden Sie im Katalog auf Seite 12.

Art.-Nr.: 10920.1600

Abmessungen:

Obere Platte (mm)	Untere Platte (mm)	Gewinde oben (M24)	Gewinde unten (M24)
100 x 100 x 6	160 x 100 x 6	35	35
Bohrung oben (Ø 12 mm)	Bohrung unten (Ø 13 mm)	Verstellbereich (mm)	CE
4	4	82 - 92	*
max. charakteristische Tragfähigkeit (kN)* Druck / Zug		Passende Abdeckhülse Artikel-Nummer:	Besonderheit
Holz	Stahl	10834.1060	kurze Ausführung
135,0 / 50,0	96,2* / 7,4*		



Art.-Nr.: 10920.1000

Abmessungen:

Obere Platte (mm)	Untere Platte (mm)	Gewinde oben (M24)	Gewinde unten (M24)
100 x 100 x 6	160 x 100 x 6	65	65
Bohrung oben (Ø 12 mm)	Bohrung unten (Ø 13 mm)	Verstellbereich (mm)	CE
4	4	142 - 207	*
max. charakteristische Tragfähigkeit (kN)* Druck / Zug		Passende Abdeckhülse Artikel-Nummer:	Besonderheit
Holz	Stahl	10834.2000	-
135,0 / 50,0	96,2* / 7,4*		



* weitere statische Werte sowie Bemessungsfälle und Stahltragfähigkeiten entnehmen Sie unserem Statikbuch oder der ETA 10/0413

Zubehör

Art.-Nr.	Beschreibung	Seite
99210.1012	Tellerkopf T-Drive Vollgewinde 10 x 120 mm	222
99210.1016	Tellerkopf T-Drive Vollgewinde 10 x 160 mm	222
99110.1012	Tellerkopf T-Drive Vollgewinde 10 x 120 mm V2A	222



Art.-Nr.: 10920.1100



Abmessungen:

Obere Platte (mm)	Untere Platte (mm)	Gewinde oben (M24)	Gewinde unten (M24)
100 x 100 x 6	160 x 100 x 6	65	90
Bohrung oben (Ø 12 mm)	Bohrung unten (Ø 13 mm)	Verstellbereich (mm)	CE
4	4	167 - 232	*
max. charakteristische Tragfähigkeit (kN)* Druck / Zug		Passende Abdeckhülse Artikel-Nummer:	Besonderheit
Holz	Stahl	10834.2010	-
135,0 / 50,0	92,9* / 7,4*		

Art.-Nr.: 10920.1200



Abmessungen:

Obere Platte (mm)	Untere Platte (mm)	Gewinde oben (M24)	Gewinde unten (M24)
100 x 100 x 6	160 x 100 x 6	65	150
Bohrung oben (Ø 12 mm)	Bohrung unten (Ø 13 mm)	Verstellbereich (mm)	CE
4	4	227 - 292	*
max. charakteristische Tragfähigkeit (kN)* Druck / Zug		Passende Abdeckhülse Artikel-Nummer:	Besonderheit
Holz	Stahl	10834.1012	-
135,0 / 50,0	84,5* / 7,4*		

Ebenfalls erhältlich

Andere Abmessungen bzw. Größen können mit unserem Artikelnummernsystem individuell zusammengestellt werden. Beispiele dazu finden Sie im Katalog auf Seite 12.



Art.-Nr.: 10920.1300

Abmessungen:

Obere Platte (mm)	Untere Platte (mm)	Gewinde oben (M24)	Gewinde unten (M24)
100 x 100 x 6	160 x 100 x 6	65	200
Bohrung oben (Ø 12 mm)	Bohrung unten (Ø 13 mm)	Verstellbereich (mm)	CE
4	4	277 - 342	*
max. charakteristische Tragfähigkeit (kN)* Druck / Zug Holz Stahl		Passende Abdeckhülse Artikel-Nummer:	Besonderheit
135,0 / 50,0 80,0* / 7,4*		10834.2035	-



Art.-Nr.: 10920.1400

Abmessungen:

Obere Platte (mm)	Untere Platte (mm)	Gewinde oben (M24)	Gewinde unten (M24)
100 x 100 x 6	160 x 100 x 6	65	250
Bohrung oben (Ø 12 mm)	Bohrung unten (Ø 13 mm)	Verstellbereich (mm)	CE
4	4	327 - 392	*
max. charakteristische Tragfähigkeit (kN)* Druck / Zug Holz Stahl		Passende Abdeckhülse Artikel-Nummer:	Besonderheit
135,0 / 50,0 69,0* / 7,4*		10834.2040	-



* weitere statische Werte sowie Bemessungsfälle und Stahltragfähigkeiten entnehmen Sie unserem Statikbuch oder der ETA 10/0413

Zubehör

Art.-Nr.	Beschreibung	Seite
99210.1012	Tellerkopf T-Drive Vollgewinde 10 x 120 mm	222
99210.1016	Tellerkopf T-Drive Vollgewinde 10 x 160 mm	222
99110.1012	Tellerkopf T-Drive Vollgewinde 10 x 120 mm V2A	222



PTP easy Pfostenträger Rechts/Links Gewinde

Ausführung mit Zentrierspitze

Art.-Nr.: 10920.1090



Abmessungen:

Obere Platte (mm)	Untere Platte (mm)	Gewinde oben (M24)	Gewinde unten (M24)
Ø 96 x 6	160 x 100 x 6	65	65
Bohrung oben (Ø 10,5 mm)	Bohrung unten (Ø 13 mm)	Verstellbereich (mm)	CE
4	4	142 - 207	*
max. charakteristische Tragfähigkeit (kN)* Druck / Zug Holz		Passende Abdeckhülse Artikel-Nummer:	Besonderheit
120,0 / 50,0		10834.2000	-
Stahl			
96,5* / 20,76*			

Art.-Nr.: 10920.1190



Abmessungen:

Obere Platte (mm)	Untere Platte (mm)	Gewinde oben (M24)	Gewinde unten (M24)
Ø 96 x 6	160 x 100 x 6	65	90
Bohrung oben (Ø 10,5 mm)	Bohrung unten (Ø 13 mm)	Verstellbereich (mm)	CE
4	4	167 - 232	*
max. charakteristische Tragfähigkeit (kN)* Druck / Zug Holz		Passende Abdeckhülse Artikel-Nummer:	Besonderheit
120,0 / 50,0		10834.2010	-
Stahl			
87,9* / 20,76*			

Art.-Nr.: 10920.1290



Abmessungen:

Obere Platte (mm)	Untere Platte (mm)	Gewinde oben (M24)	Gewinde unten (M24)
Ø 96 x 6	160 x 100 x 6	65	150
Bohrung oben (Ø 10,5 mm)	Bohrung unten (Ø 13 mm)	Verstellbereich (mm)	CE
4	4	227 - 292	*
max. charakteristische Tragfähigkeit (kN)* Druck / Zug Holz		Passende Abdeckhülse Artikel-Nummer:	Besonderheit
120,0 / 50,0		10834.1012	-
Stahl			
80,8* / 20,76*			

Art.-Nr.: 10920.1390

Abmessungen:

Obere Platte (mm)	Untere Platte (mm)	Gewinde oben (M24)	Gewinde unten (M24)
Ø 96 x 6	160 x 100 x 6	65	200
Bohrung oben (Ø 10,5 mm)	Bohrung unten (Ø 13 mm)	Verstellbereich (mm)	CE
4	4	277 - 342	*
max. charakteristische Tragfähigkeit (kN)* Druck / Zug Holz Stahl		Passende Abdeckhülse Artikel-Nummer:	Besonderheit
120,0 / 50,0 70,0* / 20,76*		10834.2035	-



Art.-Nr.: 10920.1490

Abmessungen:

Obere Platte (mm)	Untere Platte (mm)	Gewinde oben (M24)	Gewinde unten (M24)
Ø 96 x 6	160 x 100 x 6	65	250
Bohrung oben (Ø 10,5 mm)	Bohrung unten (Ø 13 mm)	Verstellbereich (mm)	CE
4	4	327 - 392	*
max. charakteristische Tragfähigkeit (kN)* Druck / Zug Holz Stahl		Passende Abdeckhülse Artikel-Nummer:	Besonderheit
120,0 / 50,0 60,8* / 20,76*		10834.2040	-



* weitere statische Werte sowie Bemessungsfälle und Stahltragfähigkeiten entnehmen Sie unserem Statikbuch oder der ETA 10/0413



PTP easy Pfostenträger Rechts/Links Gewinde

Ausführung mit Gewindedorn

Art.-Nr.: 10901.0000



Abmessungen:

Obere Platte (mm)	Untere Platte (mm)	Gewinde oben (M20)	Gewinde unten (M20)
Ø 100 x 6	100 x 100 x 6	55	55
Bohrung oben (Ø 12 mm)	Bohrung unten (Ø 12 mm)	Verstellbereich (mm)	CE
4	4	122 - 182	*
max. charakteristische Tragfähigkeit (kN)* Druck / Zug		Passende Abdeckhülse Artikel-Nummer:	Besonderheit
Holz	Stahl	10832.0000	-
105,0 / 50,0	79,0* / 7,4*		

Zur seitlichen Fixierung wird der Dorn M 20 x 90 mm in die Holzsäule gesteckt.

Art.-Nr.: 10921.1600



Abmessungen:

Obere Platte (mm)	Untere Platte (mm)	Gewinde oben (M24)	Gewinde unten (M24)
Ø 100 x 6	160 x 100 x 6	35	35
Bohrung oben (Ø 12 mm)	Bohrung unten (Ø 13 mm)	Verstellbereich (mm)	CE
4	4	82 - 92	*
max. charakteristische Tragfähigkeit (kN)* Druck / Zug		Passende Abdeckhülse Artikel-Nummer:	Besonderheit
Holz	Stahl	10834.1060	kurze Ausführung
120,0 / 50,0	104,0* / 7,4*		

Zur seitlichen Fixierung wird der Dorn M 24 x 110 mm in die Holzsäule gesteckt.

Art.-Nr.: 10921.1000



Abmessungen:

Obere Platte (mm)	Untere Platte (mm)	Gewinde oben (M24)	Gewinde unten (M24)
Ø 100 x 6	160 x 100 x 6	65	65
Bohrung oben (Ø 12 mm)	Bohrung unten (Ø 13 mm)	Verstellbereich (mm)	CE
4	4	142 - 207	*
max. charakteristische Tragfähigkeit (kN)* Druck / Zug		Passende Abdeckhülse Artikel-Nummer:	Besonderheit
Holz	Stahl	10834.2000	-
120,0 / 50,0	69,2* / 7,4*		

Zur seitlichen Fixierung wird der Dorn M 24 x 110 mm in die Holzsäule gesteckt.

Art.-Nr.: 10921.1100

Abmessungen:

Obere Platte (mm)	Untere Platte (mm)	Gewinde oben (M24)	Gewinde unten (M24)
Ø 100 x 6	160 x 100 x 6	65	90
Bohrung oben (Ø 12 mm)	Bohrung unten (Ø 13 mm)	Verstellbereich (mm)	CE
4	4	167 - 232	*
max. charakteristische Tragfähigkeit (kN)* Druck / Zug Holz Stahl		Passende Abdeckhülse Artikel-Nummer:	Besonderheit
120,0 / 50,0 92,9* / 7,4*		10834.2010	-



Zur seitlichen Fixierung wird der Dorn M 24 x 110 mm in die Holzsäule gesteckt.

Art.-Nr.: 10921.1200

Abmessungen:

Obere Platte (mm)	Untere Platte (mm)	Gewinde oben (M24)	Gewinde unten (M24)
Ø 100 x 6	160 x 100 x 6	65	150
Bohrung oben (Ø 12 mm)	Bohrung unten (Ø 13 mm)	Verstellbereich (mm)	CE
4	4	227 - 292	*
max. charakteristische Tragfähigkeit (kN)* Druck / Zug Holz Stahl		Passende Abdeckhülse Artikel-Nummer:	Besonderheit
120,0 / 50,0 84,5* / 7,4*		10834.1012	-



Zur seitlichen fixierung wird der Dorn M 24 x 110 mm in die Holzsäule gesteckt.

* weitere statische Werte sowie Bemessungsfälle und Stahltragfähigkeiten entnehmen Sie unserem Statikbuch oder der ETA 10/0413



PTP easy Pfostenträger Rechts/Links Gewinde

Ausführung mit Gewindedorn



Art.-Nr.: 10921.1300

Abmessungen:

Obere Platte (mm)	Untere Platte (mm)	Gewinde oben (M24)	Gewinde unten (M24)
Ø 100 x 6	160 x 100 x 6	65	200
Bohrung oben (Ø 12 mm)	Bohrung unten (Ø 13 mm)	Verstellbereich (mm)	CE
4	4	277 - 342	*
max. charakteristische Tragfähigkeit (kN)* Druck / Zug		Passende Abdeckhülse Artikel-Nummer:	Besonderheit
Holz	Stahl	10834.2035	-
120,0 / 50,0	80,0* / 7,4*		

Zur seitlichen fixierung wird der Dorn M 24 x 110 mm in die Holzsäule gesteckt.



Art.-Nr.: 10921.1400

Abmessungen:

Obere Platte (mm)	Untere Platte (mm)	Gewinde oben (M24)	Gewinde unten (M24)
Ø 100 x 6	160 x 100 x 6	65	250
Bohrung oben (Ø 12 mm)	Bohrung unten (Ø 13 mm)	Verstellbereich (mm)	CE
4	4	327 - 392	*
max. charakteristische Tragfähigkeit (kN)* Druck / Zug		Passende Abdeckhülse Artikel-Nummer:	Besonderheit
Holz	Stahl	10834.2040	-
120,0 / 50,0	69,0* / 7,4*		

Zur seitlichen Fixierung wird der Dorn M 24 x 110 mm in die Holzsäule gesteckt.

* weitere statische Werte sowie Bemessungsfälle und Stahltragfähigkeiten entnehmen Sie unserem Statikbuch oder der ETA 10/0413

Ebenfalls erhältlich

Andere Abmessungen bzw. Größen können mit unserem Artikelnummernsystem individuell zusammengestellt werden. Beispiele dazu finden Sie im Katalog auf Seite 12.

Dazugehöriges Montagewerkzeug, wie zum Beispiel Frässhablonen, etc. finden Sie in unserem Werkzeugkatalog.





Sie wollen ein optimiertes
Pfostenträger-System zur besseren
Aussteifung Ihres Carports?
Wir haben die Perfekte Lösung
für sie ab Seite 94!

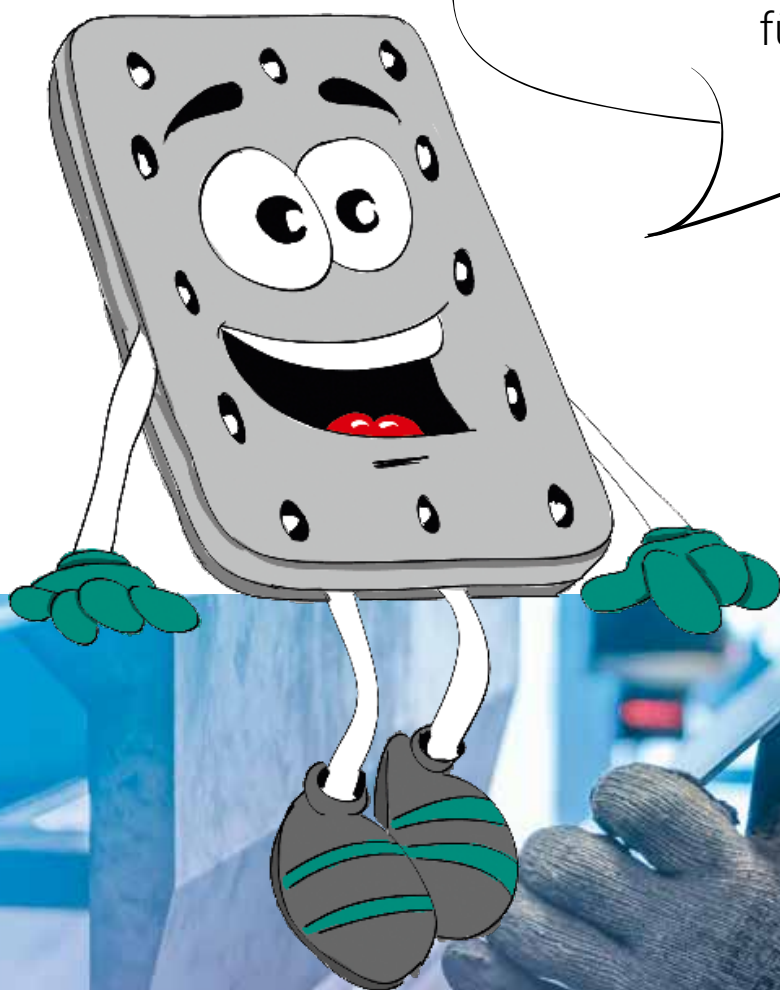

Art.-Nr.: 10922.1000

Abmessungen:

Obere Platte (mm)	Untere Platte (mm)	Gewinde oben (M24)	Gewinde unten (M24)
100 x 100 x 6	160 x 100 x 6	65	65
Bohrung oben (Ø 12 mm)	Bohrung unten (Ø 13 mm)	Verstellbereich (mm)	CE
4	4	142 - 207	*
max. charakteristische Tragfähigkeit (kN)* Druck / Zug		Passende Abdeckhülse Artikel-Nummer:	Besonderheit
Holz	Stahl	10834.2000	-
177,0 / 50,0	114,0* / -		



Art.-Nr.: 10923.1000

Abmessungen:

Obere Platte (mm)	Untere Platte (mm)	Gewinde oben (M24)	Gewinde unten (M24)
100 x 100 x 5	160 x 100 x 6	65	65
Bohrung oben (Ø 12 mm)	Bohrung unten (Ø 13 mm)	Verstellbereich (mm)	CE
2	4	141 - 206	*
max. charakteristische Tragfähigkeit (kN)* Druck / Zug		Passende Abdeckhülse Artikel-Nummer:	Seitenverstellbar (mm)
Holz	Stahl	10834.2000	100 - 160
106,0 / 28,0	96,2* / -		



Mit einzuhängenden Seitenlaschen ist eine individuelle Anpassung an die Holzsäule möglich.

* weitere statische Werte sowie Bemessungsfälle und Stahltragfähigkeiten entnehmen Sie unserem Statikbuch oder der ETA 10/0413

Montagehinweis 10922.1000

Der passgenaue Schlitz kann mit einem handelsüblichen Schlitzgerät ausgeführt werden.

Eventuell geforderte Abhubwerte werden von Stabdübeln (Passbolzen) übernommen. Diese sind nach Vorgabe des jeweiligen Erzeugers zu verarbeiten.

Maße

Schwert: 120 x 60 x 6 mm mit zwei Bohrungen Ø 12,5 mm.

Seitenlaschen: 160 x 47 x 60 x 4 mm mit zwei Bohrungen Ø 12,5 mm

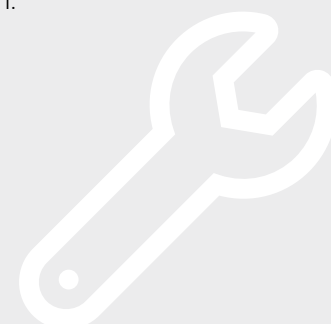

PTP easy Pfostenträger Edelstahl V4A



Art.-Nr.: 10952.1000

Abmessungen:

Obere Platte (mm)	Untere Platte (mm)	Gewinde oben (M24)	Gewinde unten (M24)
Ø 100 x 8	160 x 100 x 8	65	65
Bohrung oben (Ø 12 mm)	Bohrung unten (Ø 13 mm)	Verstellbereich (mm)	CE
4	4	146 - 211	*
max. charakteristische Tragfähigkeit (kN)* Druck / Zug		Passende Abdeckhülse Artikel-Nummer:	Besonderheit
Holz	Stahl	-	-
90,0 / 50,0	83,8* / 11,8*		

Zur seitlichen Fixierung wird der Dorn M 24 x 110 mm in die Holzsäule gesteckt.

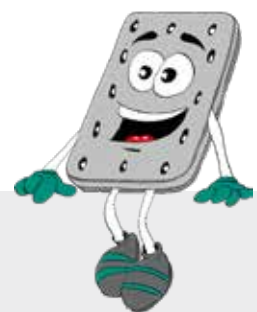

Montagehinweis

Bei der Befestigung der Edelstahl Pfostenträger ist die Verbindung zum Holz mit Edelstahlschrauben Tellerkopf VG auszuführen.

Die Verbindung zum Fundament muss nach ETA 10/0413 gesondert nachgewiesen werden und sollte ebenfalls mit Betonschrauben oder Ankerbolzen aus Edelstahl ausgeführt werden.



Art.-Nr.: 10951.1000

Abmessungen:

Obere Platte (mm)	Untere Platte (mm)	Gewinde oben (M24)	Gewinde unten (M24)
100 x 100 x 8	160 x 100 x 8	65	65
Bohrung oben (Ø 12 mm)	Bohrung unten (Ø 13 mm)	Verstellbereich (mm)	CE
4	4	146 - 211	*
max. charakteristische Tragfähigkeit (kN)* Druck / Zug		Passende Abdeckhülse Artikel-Nummer:	Besonderheit
Holz	Stahl	-	-
170,0 / 50,0	94,2* / 11,8*		



* weitere statische Werte sowie Bemessungsfälle und Stahltragfähigkeiten entnehmen Sie unserem Statikbuch oder der ETA 10/0413

Zubehör

Art.-Nr.	Beschreibung	Seite
99110.1012	Tellerkopf T-Drive Vollgewinde 10 x 120 mm	222
99210.1016	Tellerkopf T-Drive Vollgewinde 10 x 160 mm	222
99110.1012	Tellerkopf T-Drive Vollgewinde 10 x 120 mm V2A	222

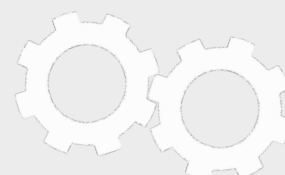

PTP easy Pfostenträger Edelstahl V4A

Art.-Nr.: 10953.1100



Abmessungen:

Obere Platte (mm)		Untere Platte (mm)	
100 x 100 x 6		160 x 100 x 6	
Bohrung oben (Ø 12 mm)	Bohrung unten (Ø 13 mm)	CE	
4	4	*	
max. charakteristische Tragfähigkeit (kN)* Druck / Zug		Gewinde M 24 unten	
Holz	Stahl	150	
135,0 / -	80,8* / -		

Montagehinweis



Bei der Befestigung der Edelstahl Pfostenträger ist die Verbindung zum Holz mit Edelstahlschrauben Tellerkopf VG auszuführen.

Die Verbindung zum Fundament muss nach ETA 10/0413 gesondert nachgewiesen werden und sollte ebenfalls mit Betonschrauben oder Ankerbolzen aus Edelstahl ausgeführt werden.

Art.-Nr.: 10953.1200

Abmessungen:

Obere Platte (mm)		Untere Platte (mm)	
100 x 100 x 6		160 x 100 x 6	
Bohrung oben (Ø 12 mm)	Bohrung unten (Ø 13 mm)	CE	
4	4	*	
max. charakteristische Tragfähigkeit (kN)* Druck / Zug		Gewinde M 24 unten	
Holz	Stahl	250	
135,0 / -	80,8* / -		



* weitere statische Werte sowie Bemessungsfälle und Stahltragfähigkeiten entnehmen Sie unserem Statikbuch oder der ETA 10/0413

Zubehör

Art.-Nr.	Beschreibung	Seite
99110.1012	Tellerkopf T-Drive Vollgewinde 10 x 120 mm V2A	222



PTP easy Pfostenträger neigbar

PTP easy Pfostenträger Stecksystem Z

Art.-Nr.: 10529.7098



Abmessungen:

Obere Platte (mm)	Untere Platte (mm)	Gewinde oben (M24)	Gewinde unten (M24)
Ø 96 x 8	110 x 110 x 6	-	90
Bohrung oben (Ø 10,5 mm)	Bohrung unten (Ø 12 mm)	Verstellbereich (mm)	CE
4	4	175 - 235	*
max. charakteristische Tragfähigkeit (kN)* Druck / Zug		Passende Abdeckhülse Artikel-Nummer:	Ausführung
Holz	Stahl	-	Zentrierspitze
- / 50,0	41,3** / 25,6**		

PTP easy Pfostenträger System 10930 / 10931

Art.-Nr.: 10930.7008



Abmessungen:

Obere Platte (mm)	Untere Platte (mm)	Gewinde oben (M24)	Gewinde unten (M24)
Ø 100 x 8	110 x 110 x 6	150	65
Bohrung oben (Ø 12 mm)	Bohrung unten (Ø 12 mm)	Verstellbereich (mm)	CE
4	4	204 - 319	*
max. charakteristische Tragfähigkeit (kN)* Druck / Zug		Passende Abdeckhülse Artikel-Nummer:	Dorn Rohr Ø 42,4 mm
Holz	Stahl	-	130
- / 50,0	41,3** / 25,6**		

Montagehinweis

Das im Hause Pitzl entwickelte System ermöglicht auch auf schrägen Fundamenten eine zugelassene Montage von vertikalen Stützen.

Die maximale Einbauhöhe von 215 mm beachten, vom Gelenk bis zur Unterkante des Oberteils. Weitere technische Details finden Sie in unserem Statikhandbuch.

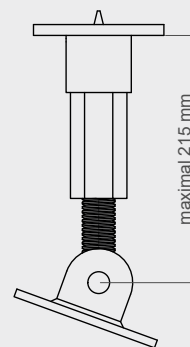

Art.-Nr.: 10920.7098

PTP easy Pfostenträger Rechts/Links Gewinde

Abmessungen:

Obere Platte (mm)	Untere Platte (mm)	Gewinde oben (M24)	Gewinde unten (M24)
Ø 96 x 6	110 x 110 x 6	65	65
Bohrung oben (Ø 10,5 mm)	Bohrung unten (Ø 10,5 mm)	Verstellbereich (mm)	CE
4	4	178 - 243	*
max. charakteristische Tragfähigkeit (kN)* Druck / Zug		Passende Abdeckhülse Artikel-Nummer:	Ausführung
Holz	Stahl	-	Zentrierspitze
- / 50,0	41,3** / 25,6**		



Art.-Nr.: 10921.7008

PTP easy Pfostenträger Rechts/Links Gewinde

Abmessungen:

Obere Platte (mm)	Untere Platte (mm)	Gewinde oben (M24)	Gewinde unten (M24)
Ø 100 x 6	110 x 110 x 6	65	65
Bohrung oben (Ø 12 mm)	Bohrung unten (Ø 12 mm)	Verstellbereich (mm)	CE
4	4	178 - 243	*
max. charakteristische Tragfähigkeit (kN)* Druck / Zug		Passende Abdeckhülse Artikel-Nummer:	Ausführung
Holz	Stahl	-	Dorn M 24 x 110 mm
- / 50,0	41,3** / 25,6**		



Art.-Nr.: 12013.7301

PTP easy Pfostenträger Gewindestangen

Abmessungen:

Obere Platte (mm)	Untere Platte (mm)	Gewinde (M24)
100 x 100 x 6	110 x 110 x 6	330
Bohrung oben (Ø 12 mm)	Bohrung unten (Ø 12 mm)	CE
4	4	*
max. charakteristische Tragfähigkeit (kN)* Druck / Zug		Passende Abdeckhülse Artikel-Nummer:
Holz	Stahl	-
- / 50,0	41,3** / 25,6**	Mutter verschweißst



* weitere statische Werte sowie Bemessungsfälle und Stahltragfähigkeiten entnehmen Sie unserem Statikbuch oder der ETA 10/0413

** Stahlversagen Teilsicherheitsbeiwert wird empfohlen $\gamma_M 1.0$

PTP plus Pfostenträger schwere Ausführung

Stecksystem Z mit Zentrierspitze

Um den immer höher werdenden Lastanforderungen an Stützfüßen im Holzbau gerecht zu werden, haben wir die PTP plus Serie entwickelt. Vertikale Lastaufnahmen von 515 kN, horizontale Lastaufnahmen bis 18kN garantieren den Pitzl Pfostenträgern ein absolutes Alleinstellungsmerkmal.

Für jede Anforderung eine Lösung, das ist auch im Schwerlastbereich unser absolutes Credo.

Art.-Nr.: 10529.1093



Abmessungen:

Obere Platte (mm)	Untere Platte (mm)	Verstellbereich (mm)
Ø 120 x 12	140 x 140 x 12	149 - 209
Bohrung oben (Ø 12 mm)	Bohrung unten (Ø 13 mm)	CE
4	4	*
max. charakteristische Tragfähigkeit (kN)* Druck / Zug		Gewinde M 30 unten
Holz	Stahl	90
226,0 / 50,0	186,0* / 97,73*	

Ebenfalls erhältlich

Andere Abmessungen bzw. Größen können mit unserem Artikelnummernsystem individuell zusammengestellt werden. Beispiele dazu finden Sie im Katalog auf Seite 12.

Dazugehöriges Montagewerkzeug wie zum Beispiel Frässhablonen, usw. finden Sie in unserem Werkzeugkatalog.



Art.-Nr.: 10529.1993

Abmessungen:

Obere Platte (mm)	Untere Platte (mm)	Verstellbereich (mm)
Ø 120 x 12	140 x 140 x 12	215 - 325
Bohrung oben (Ø 12 mm)	Bohrung unten (Ø 13 mm)	CE
4	4	*
max. charakteristische Tragfähigkeit (kN)* Druck / Zug		Gewinde M 30 unten
Holz	Stahl	150
226,0 / 50,0	143,6* / 97,73*	

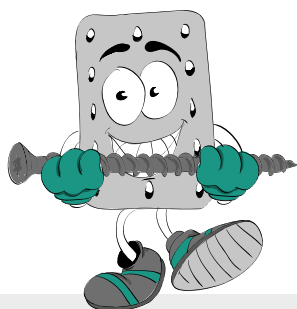

* weitere statische Werte sowie Bemessungsfälle und Stahltragfähigkeiten entnehmen Sie unserem Statikbuch oder der ETA 10/0413

Zubehör

Art.-Nr.	Beschreibung	Seite
50934.2000	Nutfräser Ø 20 mm	210
58000.0000	Fräs- und Montagelehre FM8	206
58000.1100	Frässhablone für FM8	207
99210.1012	Tellerkopf T-Drive Vollgewinde 10 x 120 mm	222
99210.1016	Tellerkopf T-Drive Vollgewinde 10 x 160 mm	222
99110.1012	Tellerkopf T-Drive Vollgewinde 10 x 120 mm V2A	222

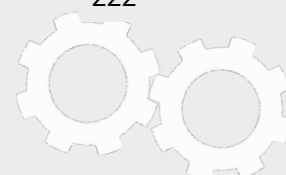

PTP plus Pfostenträger schwere Ausführung

Gewindestangen

Art.-Nr.: 11016.1200



Abmessungen:

Obere Platte (mm)		Untere Platte (mm)	
100 x 100 x 10		160 x 100 x 10	
Bohrung oben (Ø 12 mm)	Bohrung unten (Ø 13 mm)	CE	
4	4	*	
max. charakteristische Tragfähigkeit (kN)* Druck / Zug			Gewinde M 30 unten
Holz	Stahl	250	
195,0 / 0,0	185,0* / 0,0		

Art.-Nr.: 11016.1300



Abmessungen:

Obere Platte (mm)		Untere Platte (mm)	
100 x 100 x 10		160 x 100 x 10	
Bohrung oben (Ø 12 mm)	Bohrung unten (Ø 13 mm)	CE	
4	4	*	
max. charakteristische Tragfähigkeit (kN)* Druck / Zug			Gewinde M 30 unten
Holz	Stahl	330	
195,0 / 0,0	155,3* / 0,0		

Ebenfalls erhältlich

Andere Abmessungen bzw. Größen können mit unserem Artikelnummernsystem individuell zusammengestellt werden. Beispiele dazu finden Sie im Katalog auf Seite 12.



Art.-Nr.: 11016.1500

Abmessungen:

Obere Platte (mm)		Untere Platte (mm)	
100 x 100 x 10		160 x 100 x 10	
Bohrung oben (Ø 12 mm)	Bohrung unten (Ø 13 mm)	CE	
4	4	*	
max. charakteristische Tragfähigkeit (kN)* Druck / Zug		Gewinde M 30 unten	
Holz	Stahl	500	
195,0 / 0,0	141,5* / 0,0		



Abhubwerte mit Sicherungsglasche:

Holz	Stahl
30,0	9,4* mit γ_{M2}

Abhubwerte mit Mutter verschweißt:

Holz	Stahl
30,0	20,6* mit γ_{M0}



* weitere statische Werte sowie Bemessungsfälle und Stahltragfähigkeiten entnehmen Sie unserem Statikbuch oder der ETA 10/0413

Zubehör

Art.-Nr.	Beschreibung	Seite
50020.3000	Bohrlehre Ø 30 mm	205
50934.2000	Nutfräser Ø 20 mm	210
50937.3000	Holzspiralbohrer Ø 30 mm	198
58000.0000	Fräs- und Montagelehre FM8	206
58000.1100	Frässhablone für FM8	207
99210.1012	Tellerkopf T-Drive Vollgewinde 10 x 120 mm	222
99210.1016	Tellerkopf T-Drive Vollgewinde 10 x 160 mm	222
99110.1012	Tellerkopf T-Drive Vollgewinde 10 x 120 mm V2A	222

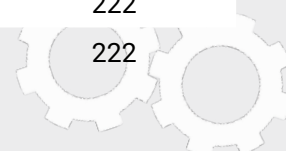

PTP plus Pfostenträger schwere Ausführung

Mit oberer quadratischer Platte

Art.-Nr.: 10920.1003



Abmessungen:

Obere Platte (mm)	Untere Platte (mm)	Gewinde oben (M30)	Gewinde unten (M30)
100 x 100 x 10	160 x 100 x 10	65	65
Bohrung oben (Ø 12 mm)	Bohrung unten (Ø 13 mm)	Verstellbereich (mm)	CE
4	4	150 - 210	*
max. charakteristische Tragfähigkeit (kN)* Druck / Zug		Passende Abdeckhülse Artikel-Nummer:	Besonderheit
Holz	Stahl	10833.2000	-
210,0 / 50,0	158,5* / 20,6*		

Art.-Nr.: 10920.1103



Abmessungen:

Obere Platte (mm)	Untere Platte (mm)	Gewinde oben (M30)	Gewinde unten (M30)
100 x 100 x 10	160 x 100 x 10	65	90
Bohrung oben (Ø 12 mm)	Bohrung unten (Ø 13 mm)	Verstellbereich (mm)	CE
4	4	175 - 235	*
max. charakteristische Tragfähigkeit (kN)* Druck / Zug		Passende Abdeckhülse Artikel-Nummer:	Besonderheit
Holz	Stahl	10833.3000	-
210,0 / 50,0	154,6* / 20,6*		

Art.-Nr.: 10920.1203



Abmessungen:

Obere Platte (mm)	Untere Platte (mm)	Gewinde oben (M30)	Gewinde unten (M30)
100 x 100 x 10	160 x 100 x 10	65	150
Bohrung oben (Ø 12 mm)	Bohrung unten (Ø 13 mm)	Verstellbereich (mm)	CE
4	4	235 - 295	*
max. charakteristische Tragfähigkeit (kN)* Druck / Zug		Passende Abdeckhülse Artikel-Nummer:	Besonderheit
Holz	Stahl	10833.3000	-
210,0 / 50,0	144,0* / 28,0*		

Art.-Nr.: 10920.1303

Abmessungen:

Obere Platte (mm)	Untere Platte (mm)	Gewinde oben (M30)	Gewinde unten (M30)
100 x 100 x 10	160 x 100 x 10	65	200
Bohrung oben (Ø 12 mm)	Bohrung unten (Ø 13 mm)	Verstellbereich (mm)	CE
4	4	285 - 345	*
max. charakteristische Tragfähigkeit (kN)* Druck / Zug		Passende Abdeckhülse Artikel-Nummer:	Besonderheit
Holz	Stahl	-	-
210,0 / 50,0	144,8* / 20,6*		



Art.-Nr.: 10920.1403

Abmessungen:

Obere Platte (mm)	Untere Platte (mm)	Gewinde oben (M30)	Gewinde unten (M30)
100 x 100 x 10	160 x 100 x 10	65	250
Bohrung oben (Ø 12 mm)	Bohrung unten (Ø 13 mm)	Verstellbereich (mm)	CE
4	4	335 - 395	*
max. charakteristische Tragfähigkeit (kN)* Druck / Zug		Passende Abdeckhülse Artikel-Nummer:	Besonderheit
Holz	Stahl	-	-
210,0 / 50,0	137,4* / 20,6*		



* weitere statische Werte sowie Bemessungsfälle und Stahltragfähigkeiten entnehmen Sie unserem Statikbuch oder der ETA 10/0413

Zubehör

Art.-Nr.	Beschreibung	Seite
50934.2000	Nutfräser Ø 20 mm	210
58000.0000	Fräs- und Montagelehre FM8	206
58000.1100	Frässhablone für FM8	207
99210.1012	Tellerkopf T-Drive Vollgewinde 10 x 120 mm	222
99210.1016	Tellerkopf T-Drive Vollgewinde 10 x 160 mm	222
99110.1012	Tellerkopf T-Drive Vollgewinde 10 x 120 mm V2A	222

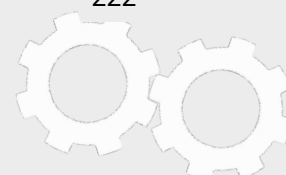

PTP plus Pfostenträger schwere Ausführung

Mit Zentrierspitze

Art.-Nr.: 10920.1093



Abmessungen:

Obere Platte (mm)	Untere Platte (mm)	Gewinde oben (M30)	Gewinde unten (M30)
Ø 100 x 10	160 x 100 x 10	65	65
Bohrung oben (Ø 12 mm)	Bohrung unten (Ø 13 mm)	Verstellbereich (mm)	CE
4	4	150 - 210	*
max. charakteristische Tragfähigkeit (kN)* Druck / Zug		Passende Abdeckhülse Artikel-Nummer:	Besonderheit
Holz	Stahl	10833.2000	-
169,0 / 50,0	158,5* / 58,2*		

Art.-Nr.: 10920.1193



Abmessungen:

Obere Platte (mm)	Untere Platte (mm)	Gewinde oben (M30)	Gewinde unten (M30)
Ø 100 x 10	160 x 100 x 10	65	90
Bohrung oben (Ø 12 mm)	Bohrung unten (Ø 13 mm)	Verstellbereich (mm)	CE
4	4	175 - 235	*
max. charakteristische Tragfähigkeit (kN)* Druck / Zug		Passende Abdeckhülse Artikel-Nummer:	Besonderheit
Holz	Stahl	10833.3000	-
169,0 / 50,0	152,8* / 58,2*		

Art.-Nr.: 10920.1293



Abmessungen:

Obere Platte (mm)	Untere Platte (mm)	Gewinde oben (M30)	Gewinde unten (M30)
Ø 100 x 10	160 x 100 x 10	65	150
Bohrung oben (Ø 12 mm)	Bohrung unten (Ø 13 mm)	Verstellbereich (mm)	CE
4	4	235 - 295	*
max. charakteristische Tragfähigkeit (kN)* Druck / Zug		Passende Abdeckhülse Artikel-Nummer:	Besonderheit
Holz	Stahl	10833.3000	-
169,0 / 50,0	145,8* / 58,2*		

Art.-Nr.: 10920.1393

Abmessungen:

Obere Platte (mm)	Untere Platte (mm)	Gewinde oben (M30)	Gewinde unten (M30)
Ø 100 x 10	160 x 100 x 10	65	200
Bohrung oben (Ø 12 mm)	Bohrung unten (Ø 13 mm)	Verstellbereich (mm)	CE
4	4	285 - 345	*
max. charakteristische Tragfähigkeit (kN)* Druck / Zug		Passende Abdeckhülse Artikel-Nummer:	Besonderheit
Holz	Stahl	-	-
169,0 / 50,0	137,8* / 58,2*		



Art.-Nr.: 10920.1493

Abmessungen:

Obere Platte (mm)	Untere Platte (mm)	Gewinde oben (M30)	Gewinde unten (M30)
Ø 100 x 10	160 x 100 x 10	65	250
Bohrung oben (Ø 12 mm)	Bohrung unten (Ø 13 mm)	Verstellbereich (mm)	CE
4	4	335 - 395	*
max. charakteristische Tragfähigkeit (kN)* Druck / Zug		Passende Abdeckhülse Artikel-Nummer:	Besonderheit
Holz	Stahl	-	-
169,0 / 50,0	129,0* / 58,2*		



* weitere statische Werte sowie Bemessungsfälle und Stahltragfähigkeiten entnehmen Sie unserem Statikbuch oder der ETA 10/0413

Zubehör

Art.-Nr.	Beschreibung	Seite
50934.2000	Nutfräser Ø 20 mm	210
58000.0000	Fräs- und Montagelehre FM8	206
58000.1100	Frässhablone für FM8	207
99210.1012	Tellerkopf T-Drive Vollgewinde 10 x 120 mm	222
99210.1016	Tellerkopf T-Drive Vollgewinde 10 x 160 mm	222
99110.1012	Tellerkopf T-Drive Vollgewinde 10 x 120 mm V2A	222

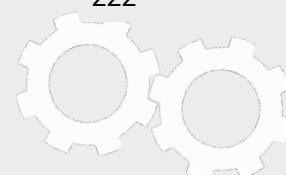

PTP plus Pfostenträger schwere Ausführung

Mit Gewindedorn



Art.-Nr.: 10921.1003

Abmessungen:

Obere Platte (mm)	Untere Platte (mm)	Gewinde oben (M30)	Gewinde unten (M30)
Ø 100 x 10	160 x 100 x 10	65	65

Bohrung oben (Ø 12 mm)	Bohrung unten (Ø 13 mm)	Verstellbereich (mm)	CE
4	4	150 - 210	*

max. charakteristische Tragfähigkeit (kN)* Druck / Zug		Passende Abdeckhülse Artikel-Nummer:	Besonderheit
Holz	Stahl		
169,0 / 50,0	158,5* / 20,6*	10833.2000	-

Zur seitlichen Fixierung wird der Dorn M 30 x 110 mm in die Holzsäule gesteckt



Art.-Nr.: 10921.1103

Abmessungen:

Obere Platte (mm)	Untere Platte (mm)	Gewinde oben (M30)	Gewinde unten (M30)
Ø 100 x 10	160 x 100 x 10	65	90

Bohrung oben (Ø 12 mm)	Bohrung unten (Ø 13 mm)	Verstellbereich (mm)	CE
4	4	175 - 235	*

max. charakteristische Tragfähigkeit (kN)* Druck / Zug		Passende Abdeckhülse Artikel-Nummer:	Besonderheit
Holz	Stahl		
143,0 / 50,0	154,6* / -	10833.3000	-

Zur seitlichen Fixierung wird der Dorn M 30 x 110 mm in die Holzsäule gesteckt



Art.-Nr.: 10921.1203

Abmessungen:

Obere Platte (mm)	Untere Platte (mm)	Gewinde oben (M30)	Gewinde unten (M30)
Ø 100 x 10	160 x 100 x 10	65	150

Bohrung oben (Ø 12 mm)	Bohrung unten (Ø 13 mm)	Verstellbereich (mm)	CE
4	4	235 - 295	*-

max. charakteristische Tragfähigkeit (kN)* Druck / Zug		Passende Abdeckhülse Artikel-Nummer:	Besonderheit
Holz	Stahl		
143,0 / 50,0	150,0* / -	10833.3000	-

Zur seitlichen Fixierung wird der Dorn M 30 x 110 mm in die Holzsäule gesteckt

Art.-Nr.: 10921.1303

Abmessungen:

Obere Platte (mm)	Untere Platte (mm)	Gewinde oben (M30)	Gewinde unten (M30)
Ø 100 x 10	160 x 100 x 10	65	200
Bohrung oben (Ø 12 mm)	Bohrung unten (Ø 13 mm)	Verstellbereich (mm)	CE
4	4	285 - 345	*
max. charakteristische Tragfähigkeit (kN)* Druck / Zug		Passende Abdeckhülse Artikel-Nummer:	Besonderheit
Holz	Stahl	-	-
143,0 / 50,0	136,7* / 18,77*		



Zur seitlichen Fixierung wird der Dorn M 30 x 110 mm in die Holzsäule gesteckt

Art.-Nr.: 10921.1403

Abmessungen:

Obere Platte (mm)	Untere Platte (mm)	Gewinde oben (M30)	Gewinde unten (M30)
Ø 100 x 10	160 x 100 x 10	65	250
Bohrung oben (Ø 12 mm)	Bohrung unten (Ø 13 mm)	Verstellbereich (mm)	CE
4	4	335 - 395	*
max. charakteristische Tragfähigkeit (kN)* Druck / Zug		Passende Abdeckhülse Artikel-Nummer:	Besonderheit
Holz	Stahl	-	-
143,0 / 50,0	137,4* / -		



Zur seitlichen Fixierung wird der Dorn M 30 x 110 mm in die Holzsäule gesteckt

* weitere statische Werte sowie Bemessungsfälle und Stahltragfähigkeiten entnehmen Sie unserem Statikbuch oder der ETA 10/0413

Zubehör

Art.-Nr.	Beschreibung	Seite
50020.3000	Bohrlehre Ø 30 mm	205
50934.2000	Nutfräser Ø 20 mm	210
50937.3000	Holzspiralbohrer Ø 30 mm	198
58000.0000	Fräs- und Montagelehre FM8	206
58000.1100	Frässhablone für FM8	207
99210.1012	Tellerkopf T-Drive Vollgewinde 10 x 120 mm	222
99210.1016	Tellerkopf T-Drive Vollgewinde 10 x 160 mm	222
99110.1012	Tellerkopf T-Drive Vollgewinde 10 x 120 mm V2A	222

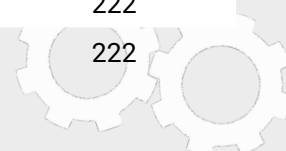

PTP plus Pfostenträger schwere Ausführung

Mit Gewindedorn



Art.-Nr.: 10921.1006

Abmessungen:

Obere Platte (mm)	Untere Platte (mm)	Gewinde oben (M30)	Gewinde unten (M30)
Ø 100 x 10	160 x 100 x 15	65	65
Bohrung oben (Ø 12 mm)	Bohrung unten (Ø 15 mm)	Verstellbereich (mm)	CE
4	4	160 - 220	*
max. charakteristische Tragfähigkeit (kN)* Druck / Zug		Passende Abdeckhülse Artikel-Nummer:	Besonderheit
Holz	Stahl	10833.2000	-
185,7 / 50,0	175,3* / -		

Zur seitlichen Fixierung wird der Dorn M 30 x 110 mm in die Holzsäule gesteckt



Art.-Nr.: 10921.1106

Abmessungen:

Obere Platte (mm)	Untere Platte (mm)	Gewinde oben (M30)	Gewinde unten (M30)
Ø 100 x 10	160 x 100 x 15	65	90
Bohrung oben (Ø 12 mm)	Bohrung unten (Ø 15 mm)	Verstellbereich (mm)	CE
4	4	185 - 245	*
max. charakteristische Tragfähigkeit (kN)* Druck / Zug		Passende Abdeckhülse Artikel-Nummer:	Besonderheit
Holz	Stahl	10833.3000	-
185,7 / 50,0	155,8* / -		

Zur seitlichen Fixierung wird der Dorn M 30 x 110 mm in die Holzsäule gesteckt



Art.-Nr.: 10921.1206

Abmessungen:

Obere Platte (mm)	Untere Platte (mm)	Gewinde oben (M30)	Gewinde unten (M30)
Ø 100 x 10	160 x 100 x 15	65	150
Bohrung oben (Ø 12 mm)	Bohrung unten (Ø 15 mm)	Verstellbereich (mm)	CE
4	4	245 - 305	*
max. charakteristische Tragfähigkeit (kN)* Druck / Zug		Passende Abdeckhülse Artikel-Nummer:	Besonderheit
Holz	Stahl	10833.3000	-
185,7 / 50,0	147,6* / -		

Zur seitlichen Fixierung wird der Dorn M 30 x 110 mm in die Holzsäule gesteckt

Art.-Nr.: 10921.1306

Abmessungen:

Obere Platte (mm)	Untere Platte (mm)	Gewinde oben (M30)	Gewinde unten (M30)
Ø 100 x 10	160 x 100 x 15	65	200
Bohrung oben (Ø 12 mm)	Bohrung unten (Ø 15 mm)	Verstellbereich (mm)	CE
4	4	295 - 355	*
max. charakteristische Tragfähigkeit (kN)* Druck / Zug		Passende Abdeckhülse Artikel-Nummer:	Besonderheit
Holz	Stahl	-	-
185,7 / 50,0	145,3* / -		



Zur seitlichen Fixierung wird der Dorn M 30 x 110 mm in die Holzsäule gesteckt

Art.-Nr.: 10921.1406

Abmessungen:

Obere Platte (mm)	Untere Platte (mm)	Gewinde oben (M30)	Gewinde unten (M30)
Ø 100 x 10	160 x 100 x 15	65	250
Bohrung oben (Ø 12 mm)	Bohrung unten (Ø 15 mm)	Verstellbereich (mm)	CE
4	4	345 - 405	*
max. charakteristische Tragfähigkeit (kN)* Druck / Zug		Passende Abdeckhülse Artikel-Nummer:	Besonderheit
Holz	Stahl	-	-
185,7 / 50,0	136,7* / -		



Zur seitlichen Fixierung wird der Dorn M 30 x 110 mm in die Holzsäule gesteckt

* weitere statische Werte sowie Bemessungsfälle und Stahltragfähigkeiten entnehmen Sie unserem Statikbuch oder der ETA 10/0413

Zubehör

Art.-Nr.	Beschreibung	Seite
50020.3000	Bohrlehre Ø 30 mm	205
50934.2000	Nutfräser Ø 20 mm	210
50937.3000	Holzspiralbohrer Ø 30 mm	198
58000.0000	Fräs- und Montagelehre FM8	206
58000.1100	Frässhablone für FM8	207
99210.1012	Tellerkopf T-Drive Vollgewinde 10 x 120 mm	222
99210.1016	Tellerkopf T-Drive Vollgewinde 10 x 160 mm	222
99110.1012	Tellerkopf T-Drive Vollgewinde 10 x 120 mm V2A	222

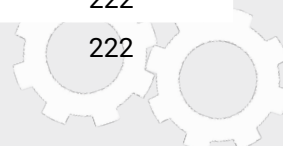

PTP plus Pfostenträger schwere Ausführung

Mit Rohr

Art.-Nr.: 10930.1003



Abmessungen:

Obere Platte (mm)	Untere Platte (mm)	Gewinde oben (M30)	Gewinde unten (M30)
Ø 100 x 10	160 x 100 x 10	150	65
Bohrung oben (Ø 12 mm)	Bohrung unten (Ø 13 mm)	Verstellbereich (mm)	CE
4	4	195 - 285	*
max. charakteristische Tragfähigkeit (kN)* Druck / Zug		Passende Abdeckhülse Artikel-Nummer:	Dorn Rohr Ø 42,4 mm
Holz	Stahl	10833.3000	130
135,0 / 50,0	153,2* / 20,6*		

Ebenfalls erhältlich

Andere Abmessungen bzw. Größen können mit unserem Artikelnummernsystem individuell zusammengestellt werden. Beispiele dazu finden Sie im Katalog auf Seite 12.

Dazugehöriges Montagewerkzeug wie zum Beispiel Bohrer, usw. finden Sie in unserem Werkzeugkatalog.



Art.-Nr.: 10930.1006

Abmessungen:

Obere Platte (mm)	Untere Platte (mm)	Gewinde oben (M30)	Gewinde unten (M30)
100 x 100 x 15	160 x 100 x 15	150	65
Bohrung oben (Ø 12 mm)	Bohrung unten (Ø 15 mm)	Verstellbereich (mm)	CE
4	4	205 - 300	*
max. charakteristische Tragfähigkeit (kN)* Druck / Zug		Passende Abdeckhülse Artikel-Nummer:	Dorn Rohr Ø 42,4 mm
Holz	Stahl	10833.3000	130
168,6 / 50,0	152,5* / -		



Art.-Nr.: 10930.1106

Abmessungen:

Obere Platte (mm)	Untere Platte (mm)	Gewinde oben (M30)	Gewinde unten (M30)
100 x 100 x 15	160 x 100 x 15	150	90
Bohrung oben (Ø 12 mm)	Bohrung unten (Ø 15 mm)	Verstellbereich (mm)	CE
4	4	230 - 325	*
max. charakteristische Tragfähigkeit (kN)* Druck / Zug		Passende Abdeckhülse Artikel-Nummer:	Dorn Rohr Ø 42,4 mm
Holz	Stahl	10833.3000	130
168,6 / 50,0	150,6* / -		



* weitere statische Werte sowie Bemessungsfälle und Stahltragfähigkeiten entnehmen Sie unserem Statikbuch oder der ETA 10/0413

Zubehör

Art.-Nr.	Beschreibung	Seite
50020.3000	Bohrlehre Ø 30 mm	205
50934.2000	Nutfräser Ø 20 mm	210
50937.3000	Holzspiralbohrer Ø 30 mm	198
58000.0000	Fräs- und Montagelehre FM8	206
58000.1100	Frässhablone für FM8	207
99210.1012	Tellerkopf T-Drive Vollgewinde 10 x 120 mm	222
99210.1016	Tellerkopf T-Drive Vollgewinde 10 x 160 mm	222
99110.1012	Tellerkopf T-Drive Vollgewinde 10 x 120 mm V2A	222

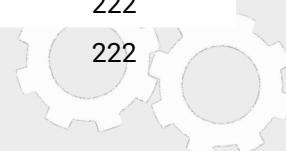

PTP plus Pfostenträger schwere Ausführung

Mit Rohr

Art.-Nr.: 10930.1206



Abmessungen:

Obere Platte (mm)	Untere Platte (mm)	Gewinde oben (M30)	Gewinde unten (M30)
100 x 100 x 15	160 x 100 x 15	150	150
Bohrung oben (Ø 12 mm)	Bohrung unten (Ø 15 mm)	Verstellbereich (mm)	CE
4	4	290 - 385	*
max. charakteristische Tragfähigkeit (kN)* Druck / Zug		Passende Abdeckhülse Artikel-Nummer:	Dorn Rohr Ø 42,4 mm
Holz	Stahl	-	130
168,6 / 50,0	144,4* / -		

Art.-Nr.: 10930.1306



Abmessungen:

Obere Platte (mm)	Untere Platte (mm)	Gewinde oben (M30)	Gewinde unten (M30)
100 x 100 x 15	160 x 100 x 15	150	200
Bohrung oben (Ø 12 mm)	Bohrung unten (Ø 15 mm)	Verstellbereich (mm)	CE
4	4	340 - 435	*
max. charakteristische Tragfähigkeit (kN)* Druck / Zug		Passende Abdeckhülse Artikel-Nummer:	Dorn Rohr Ø 42,4 mm
Holz	Stahl	-	130
168,6 / 50,0	140,5* / -		

Ebenfalls erhältlich

Andere Abmessungen bzw. Größen können mit unserem Artikelnummernsystem individuell zusammengestellt werden. Beispiele dazu finden Sie im Katalog auf Seite 12.

Dazugehöriges Montagewerkzeug wie zum Beispiel Bohrer, usw. finden Sie in unserem Werkzeugkatalog.





* weitere statische Werte sowie Bemessungsfälle und Stahltragfähigkeiten entnehmen Sie unserem Statikbuch oder der ETA 10/0413

Zubehör

Art.-Nr.	Beschreibung	Seite
50020.3000	Bohrlehre Ø 30 mm	205
50934.2000	Nutfräser Ø 20 mm	210
50937.3000	Holzspiralbohrer Ø 30 mm	198
58000.0000	Fräs- und Montagelehre FM8	206
58000.1100	Frässhablone für FM8	207
99210.1012	Tellerkopf T-Drive Vollgewinde 10 x 120 mm	222
99210.1016	Tellerkopf T-Drive Vollgewinde 10 x 160 mm	222
99110.1012	Tellerkopf T-Drive Vollgewinde 10 x 120 mm V2A	222



PTP plus Pfostenträger schwere Ausführung

Mit Rohrgewinde

Art.-Nr.: 10931.1003



Abmessungen:

Obere Platte (mm)	Untere Platte (mm)	Gewinde oben (M30)	Gewinde unten (M30)
Ø 100 x 10	160 x 100 x 10	150	65
Bohrung oben (Ø 12 mm)	Bohrung unten (Ø 13 mm)	Verstellbereich (mm)	CE
4	4	195 - 285	*
max. charakteristische Tragfähigkeit (kN)* Druck / Zug		Passende Abdeckhülse Artikel-Nummer:	Dorn Rohr Ø 44 mm
Holz	Stahl	10833.3000	130
133,0 / 50,0	153,2* / 20,6*		

Art.-Nr.: 10931.1006



Abmessungen:

Obere Platte (mm)	Untere Platte (mm)	Gewinde oben (M30)	Gewinde unten (M30)
100 x 100 x 15	160 x 100 x 15	150	65
Bohrung oben (Ø 12 mm)	Bohrung unten (Ø 15 mm)	Verstellbereich (mm)	CE
4	4	205 - 300	*
max. charakteristische Tragfähigkeit (kN)* Druck / Zug		Passende Abdeckhülse Artikel-Nummer:	Dorn Rohr Ø 44 mm
Holz	Stahl	10833.3000	130
168,6 / 50,0	152,5* / -		

Art.-Nr.: 10931.1106



Abmessungen:

Obere Platte (mm)	Untere Platte (mm)	Gewinde oben (M30)	Gewinde unten (M30)
100 x 100 x 15	160 x 100 x 15	150	90
Bohrung oben (Ø 12 mm)	Bohrung unten (Ø 15 mm)	Verstellbereich (mm)	CE
4	4	230 - 325	*
max. charakteristische Tragfähigkeit (kN)* Druck / Zug		Passende Abdeckhülse Artikel-Nummer:	Dorn Rohr Ø 44 mm
Holz	Stahl	10833.3000	130
168,6 / 50,0	150,6* / -		

Art.-Nr.: 10931.1206

Abmessungen:

Obere Platte (mm)	Untere Platte (mm)	Gewinde oben (M30)	Gewinde unten (M30)
100 x 100 x 15	160 x 100 x 15	150	150
Bohrung oben (Ø 12 mm)	Bohrung unten (Ø 15 mm)	Verstellbereich (mm)	CE
4	4	290 - 385	*
max. charakteristische Tragfähigkeit (kN)* Druck / Zug		Passende Abdeckhülse Artikel-Nummer:	Dorn Rohr Ø 44 mm
Holz	Stahl	-	130
168,6 / 50,0	144,4* / -		



Art.-Nr.: 10931.1306

Abmessungen:

Obere Platte (mm)	Untere Platte (mm)	Gewinde oben (M30)	Gewinde unten (M30)
100 x 100 x 15	160 x 100 x 15	150	200
Bohrung oben (Ø 12 mm)	Bohrung unten (Ø 15 mm)	Verstellbereich (mm)	CE
4	4	340 - 435	*
max. charakteristische Tragfähigkeit (kN)* Druck / Zug		Passende Abdeckhülse Artikel-Nummer:	Dorn Rohr Ø 44 mm
Holz	Stahl	-	130
168,6 / 50,0	140,5* / -		



* weitere statische Werte sowie Bemessungsfälle und Stahltragfähigkeiten entnehmen Sie unserem Statikbuch oder der ETA 10/0413

Zubehör

Art.-Nr.	Beschreibung	Seite
50020.3000	Bohrlehre Ø 30 mm	205
50934.2000	Nutfräser Ø 20 mm	210
50937.3000	Holzspiralbohrer Ø 30 mm	198
58000.0000	Fräs- und Montagelehre FM8	206
58000.1100	Frässhablone für FM8	207
99210.1012	Tellerkopf T-Drive Vollgewinde 10 x 120 mm	222
99210.1016	Tellerkopf T-Drive Vollgewinde 10 x 160 mm	222
99110.1012	Tellerkopf T-Drive Vollgewinde 10 x 120 mm V2A	222

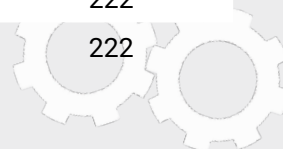

PTP plus Pfostenträger schwere Ausführung

Starre Ausführung feuerverzinkt

Die hauseigene Fertigung ermöglicht es Pitzl schnell und flexibel auf Kundenwünsche zu reagieren. Aufgrund der überproportional angefallenen Schneemassen in weiten Teilen Europas war es nötig, rasch angepasste Pfostenträger zu entwickeln und zu bauen.

Das äußerst massiv ausgeführte PTP plus Pfostenträger System 11008.____ ist sowohl starr als auch verstellbar erhältlich. Die optimal abgestimmte Bauweise ermöglicht sehr hohe charakteristische Lastaufnahmen auf Druck bis zu 515 kN, sowie bei horizontalen Lastenwirkungen bis zu 18,2kN. Das bewährte Pitzl Verschraubungskonzept oder ein Schwert mit Stabdübelbohrung garantieren einen Abhubwert bis zu 50 kN.

Art.-Nr.: 11008.1160



Mit Gewindedorn M24 x 150 mm

Abmessungen:

Obere Platte (mm)		Untere Platte (mm)	
140 x 140 x 15		140 x 140 x 15	
Bohrung oben (Ø 12 mm)	Bohrung unten (Ø 17 mm)	CE	
4	4	*	
max. charakteristische Tragfähigkeit (kN)* Druck / Zug		Höhe (mm)	Rohr Ø (mm)
Holz	Stahl	160	82,5 x 5
400,0 / 50,0	456,0* / 160,2*		

Art.-Nr.: 11008.1250



Mit Gewindedorn M24 x 150 mm

Abmessungen:

Obere Platte (mm)		Untere Platte (mm)	
140 x 140 x 15		140 x 140 x 15	
Bohrung oben (Ø 12 mm)	Bohrung unten (Ø 17 mm)	CE	
4	4	*	
max. charakteristische Tragfähigkeit (kN)* Druck / Zug		Höhe (mm)	Rohr Ø (mm)
Holz	Stahl	250	82,5 x 5
381,5 / 50,0	279,3* / 160,2*		

Art.-Nr.: 11008.2160

Abmessungen:

Obere Platte (mm)		Untere Platte (mm)	
140 x 140 x 15		140 x 140 x 15	
Bohrung oben (Ø 12 mm)	Bohrung unten (Ø 17 mm)	CE	
4	4	*	
max. charakteristische Tragfähigkeit (kN)* Druck / Zug		Höhe (mm)	Rohr Ø (mm)
Holz	Stahl	160	82,5 x 5
376,0 / 50,0	438,0* / 160,2*		



Mit Schwert 120 x 140 x 10 mm inkl. zwei Bohrungen Ø 13 mm

Art.-Nr.: 11008.2250

Abmessungen:

Obere Platte (mm)		Untere Platte (mm)	
140 x 140 x 15		140 x 140 x 15	
Bohrung oben (Ø 12 mm)	Bohrung unten (Ø 17 mm)	CE	
4	4	*	
max. charakteristische Tragfähigkeit (kN)* Druck / Zug		Höhe (mm)	Rohr Ø (mm)
Holz	Stahl	250	82,5 x 5
376,0 / 50,0	350,0* / 160,2*		



Mit Schwert 120 x 140 x 10 mm inkl. zwei Bohrungen Ø 13 mm

* weitere statische Werte sowie Bemessungsfälle und Stahltragfähigkeiten entnehmen Sie unserem Statikbuch oder der ETA 10/0413

Zubehör

Art.-Nr.	Beschreibung	Seite
50020.3000	Bohrlehre Ø 30 mm	205
50934.2000	Nutfräser Ø 20 mm	210
50937.3000	Holzspiralbohrer Ø 30 mm	198
58000.0000	Fräs- und Montagelehre FM8	206
58000.1100	Frässhablone für FM8	207
99210.1012	Tellerkopf T-Drive Vollgewinde 10 x 120 mm	222
99210.1016	Tellerkopf T-Drive Vollgewinde 10 x 160 mm	222
99110.1012	Tellerkopf T-Drive Vollgewinde 10 x 120 mm V2A	222

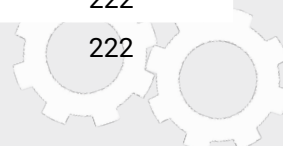

PTP plus Pfostenträger schwere Ausführung

Verstellbare Ausführung

Art.-Nr.: 11008.6150



Abmessungen:

Obere Platte (mm)	Untere Platte (mm)	Innengewinde (mm)	Dorn Rohr Ø42,4 mm
Ø 140 x 8	140 x 140 x 10	M 30 x 90	70
Bohrung oben (Ø 11 mm)	Bohrung unten (Ø 13 mm)	CE	
4	4	*	
max. charakteristische Tragfähigkeit (kN)* Druck / Zug Holz		Verstellbereich (mm)	Rohr Ø (mm)
260,0 / 50,0		150 - 200	76,1 x 6,3
260,8* / 69,61*			

Art.-Nr.: 11008.6200



Abmessungen:

Obere Platte (mm)	Untere Platte (mm)	Innengewinde (mm)	Dorn Rohr Ø42,4 mm
Ø 140 x 8	140 x 140 x 10	M 30 x 90	70
Bohrung oben (Ø 11 mm)	Bohrung unten (Ø 13 mm)	CE	
4	4	*	
max. charakteristische Tragfähigkeit (kN)* Druck / Zug Holz		Verstellbereich (mm)	Rohr Ø (mm)
260,0- / 50,0		200 - 250	76,1 x 6,3
244,4* / 69,61*			

Art.-Nr.: 11008.6250



Abmessungen:

Obere Platte (mm)	Untere Platte (mm)	Innengewinde (mm)	Dorn Rohr Ø42,4 mm
Ø 140 x 8	140 x 140 x 10	M 30 x 90	70
Bohrung oben (Ø 11 mm)	Bohrung unten (Ø 13 mm)	CE	
4	4	*	
max. charakteristische Tragfähigkeit (kN)* Druck / Zug Holz		Verstellbereich (mm)	Rohr Ø (mm)
260,0 / 50,0		250 - 300	76,1 x 6,3
240,4* / 69,61*			

Art.-Nr.: 11008.7190

Abmessungen:

Obere Platte (mm)		Untere Platte (mm)	
160 x 160 x 12		160 x 160 x 12	
Bohrung oben (Ø 11 mm)	Bohrung unten (Ø 13 mm)	CE	
4	4	*	
max. charakteristische Tragfähigkeit (kN)* Druck / Zug Holz		Verstellbereich (mm)	Rohr Ø (mm)
515,0 / 50,0 516,9* / 90,88*		190 - 260	82,5 x 5



Art.-Nr.: 11008.8190

Abmessungen:

Obere Platte (mm)		Untere Platte (mm)	
160 x 160 x 12		280 x 160 x 12	
Bohrung oben (Ø 11 mm)	Bohrung unten (Ø 13 mm)	CE	
4	4	*	
max. charakteristische Tragfähigkeit (kN)* Druck / Zug Holz		Verstellbereich (mm)	Rohr Ø (mm)
515,0 / 50,0 516,9* / 72,44*		190 - 260	82,5 x 5



Schwerlast Pfostenträger verstellbar, um bei schwerer Lasteinwirkung eine schnelle und präzise Montage zu ermöglichen bzw. eventuelle Höhendifferenzen auszugleichen.

* weitere statische Werte sowie Bemessungsfälle und Stahltragfähigkeiten entnehmen Sie unserem Statikbuch oder der ETA 10/0413

Zubehör

Art.-Nr.	Beschreibung	Seite
50020.3000	Bohrlehre Ø 30 mm	205
50934.2000	Nutfräser Ø 20 mm	210
50937.3000	Holzspiralbohrer Ø 30 mm	198
58000.0000	Fräs- und Montagelehre FM8	206
58000.1100	Frässhablone für FM8	207
99210.1012	Tellerkopf T-Drive Vollgewinde 10 x 120 mm	222
99210.1016	Tellerkopf T-Drive Vollgewinde 10 x 160 mm	222
99110.1012	Tellerkopf T-Drive Vollgewinde 10 x 120 mm V2A	222

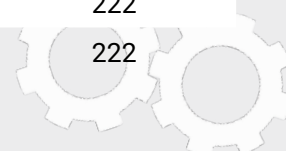

PTP easy Pfostenträger Gewindestangen

Mit Gewinde M20

Art.-Nr.: 11009.0180



Abmessungen:

Obere Platte (mm)	Untere Platte (mm)	CE	
80 x 80 x 5	100 x 100 x 6	*	
Bohrung oben (Ø 12 mm)	Bohrung unten (Ø 12 mm)	Bohrung unten (Ø 13 mm)	
4	4	-	
max. charakteristische Tragfähigkeit (kN)* Druck / Zug		Gewinde (mm)	Besonderheit
Holz	Stahl	150	-
116,0 / -	80,7* / -		

Art.-Nr.: 11009.0100



Abmessungen:

Obere Platte (mm)	Untere Platte (mm)	CE	
100 x 100 x 6	100 x 100 x 6	*	
Bohrung oben (Ø 12 mm)	Bohrung unten (Ø 12 mm)	Bohrung unten (Ø 13 mm)	
4	4	-	
max. charakteristische Tragfähigkeit (kN)* Druck / Zug		Gewinde (mm)	Besonderheit
Holz	Stahl	150	-
116,0 / -	80,7* / -		

* weitere statische Werte sowie Bemessungsfälle und Stahltragfähigkeiten entnehmen Sie unserem Statikbuch oder der ETA 10/0413

Montagehinweis

Die Befestigung des Pfostenträgers im Hirnholz erfolgt mit Tellerkopf-Schrauben 10 x 120 mm Vollgewinde.

Der Abhubwert kann durch eine Verlängerung der effektiven Gewindelänge erhöht werden. Die Formel entnehmen Sie unserem Statikbuch.

Die Befestigung auf dem Fundament erfolgt mit Ankerbolzen, Betonschrauben usw. (Muss gesondert nachgewiesen werden).



Art.-Nr.: 11009.1100

Abmessungen:

Obere Platte (mm)	Untere Platte (mm)	CE	
100 x 100 x 6	160 x 100 x 6	*	
Bohrung oben (Ø 12 mm)	Bohrung unten (Ø 12 mm)	Bohrung unten (Ø 13 mm)	
4	-	4	
max. charakteristische Tragfähigkeit (kN)* Druck / Zug		Gewinde (mm)	Besonderheit
Holz	Stahl	150	-
116,0 / -	77,9* / -		



Art.-Nr.: 11009.0200

Abmessungen:

Obere Platte (mm)	Untere Platte (mm)	CE	
100 x 100 x 6	100 x 100 x 6	*	
Bohrung oben (Ø 12 mm)	Bohrung unten (Ø 12 mm)	Bohrung unten (Ø 13 mm)	
4	4	-	
max. charakteristische Tragfähigkeit (kN)* Druck / Zug		Gewinde (mm)	Besonderheit
Holz	Stahl	250	-
116,0 / -	77,9* / -		



Abhubwerte mit Sicherungslasche:

Holz	Stahl
30,0	3,6* mit γ_{M1}

Abhubwerte mit Mutter verschweißt:

Holz	Stahl
30,0	7,4* mit γ_{M1}

Ebenfalls erhältlich

Abhubsicherung wahlweise durch Verschweißen der Verstellmutter mit der oberen Platte (Bestellbeispiel: 11013.1201).

Oder wahlweise durch eine Sicherungslasche (Bestellbeispiel: 11013.1202) möglich.

Einzelteile wie diverse 5-Loch-Platten finden Sie auf Seite 99.



Mit verschweißter Verstellmutter



Mit Sicherungslasche



PTP easy Pfostenträger Gewindestangen

Mit Gewinde M20

Art.-Nr.: 11009.1200



Abmessungen:

Obere Platte (mm)	Untere Platte (mm)	CE	
100 x 100 x 6	160 x 100 x 6	*	
Bohrung oben (Ø 12 mm)	Bohrung unten (Ø 12 mm)	Bohrung unten (Ø 13 mm)	
4	-	4	
max. charakteristische Tragfähigkeit (kN)* Druck / Zug		Gewinde (mm)	Besonderheit
Holz	Stahl	250	-
116,0 / -	77,9* / -		

Art.-Nr.: 11009.6200



Abmessungen:

Obere Platte (mm)	Untere Platte (mm)	CE	
100 x 100 x 6	200 x 100 x 6	*	
Bohrung oben (Ø 12 mm)	Bohrung unten (Ø 12 mm)	Bohrung unten (Ø 13 mm)	
4	-	3	
max. charakteristische Tragfähigkeit (kN)* Druck / Zug		Gewinde (mm)	Besonderheit
Holz	Stahl	250	1 Seite 2 x 45° geschnitten
116,0 / -	78,4* / -		

Abhubwerte mit Sicherungslasche:

Holz	Stahl
30,0	3,6* mit γ_{M1}

Abhubwerte mit Mutter verschweißt:

Holz	Stahl
30,0	7,4* mit γ_{M1}

* weitere statische Werte sowie Bemessungsfälle und Stahltragfähigkeiten entnehmen Sie unserem Statikbuch oder der ETA 10/0413

Montagehinweis

Die Befestigung des Pfostenträgers im Hirnholz erfolgt mit Tellerkopf-Schrauben 10 x 120 mm Vollgewinde.

Der Abhubwert kann durch eine Verlängerung der effektiven Gewindelänge erhöht werden. Die Formel entnehmen wir unserem Statikbuch.

Die Befestigung auf dem Fundament erfolgt mit Ankerbolzen, Betonschrauben usw. (Muss gesondert nachgewiesen werden).





Ebenfalls erhältlich

Abhubsicherung wahlweise durch Verschweißen der Verstellmutter mit der oberen Platte (Bestellbeispiel: 11013.1201).

Oder wahlweise durch eine Sicherungsglasche (Bestellbeispiel: 11013.1202) möglich.

Einzelteile wie diverse 5-Loch-Platten finden Sie auf Seite 99.



Mit verschweißter Verstellmutter



Mit Sicherungsglasche



PTP easy Pfostenträger Gewindestangen

Mit Gewinde M24

Art.-Nr.: 11013.0200



Abmessungen:

Obere Platte (mm)	Untere Platte (mm)	CE	
100 x 100 x 6	100 x 100 x 6	*	
Bohrung oben (Ø 12 mm)	Bohrung unten (Ø 12 mm)	Bohrung unten (Ø 13 mm)	
4	4	-	
max. charakteristische Tragfähigkeit (kN)* Druck / Zug		Gewinde (mm)	Besonderheit
Holz	Stahl	250	-
130,0 / -	98,2* / -		

Art.-Nr.: 11013.1200



Abmessungen:

Obere Platte (mm)	Untere Platte (mm)	CE	
100 x 100 x 6	160 x 100 x 6	*	
Bohrung oben (Ø 12 mm)	Bohrung unten (Ø 12 mm)	Bohrung unten (Ø 13 mm)	
4	-	4	
max. charakteristische Tragfähigkeit (kN)* Druck / Zug		Gewinde (mm)	Besonderheit
Holz	Stahl	250	-
130,0 / -	98,2* / -		

* weitere statische Werte sowie Bemessungsfälle und Stahltragfähigkeiten entnehmen Sie unserem Statikbuch oder der ETA 10/0413

Montagehinweis

Die Befestigung des Pfostenträgers im Hirnholz erfolgt mit Tellerkopf-Schrauben 10 x 120 mm Vollgewinde.

Der Abhubwert kann durch eine Verlängerung der effektiven Gewindelänge erhöht werden. Die Formel entnehmen Sie unserem Statikbuch.

Die Befestigung auf dem Fundament erfolgt mit Ankerbolzen, Betonschrauben usw. (Muss gesondert nachgewiesen werden).



Art.-Nr.: 11013.1300

Abmessungen:

Obere Platte (mm)	Untere Platte (mm)	CE	
100 x 100 x 6	160 x 100 x 6	*	
Bohrung oben (Ø 12 mm)	Bohrung unten (Ø 12 mm)	Bohrung unten (Ø 13 mm)	
4	-	4	
max. charakteristische Tragfähigkeit (kN)* Druck / Zug		Gewinde (mm)	Besonderheit
Holz	Stahl	330	-
130,0 / -	92,9* / -		



Art.-Nr.: 11013.1500

Abmessungen:

Obere Platte (mm)	Untere Platte (mm)	CE	
100 x 100 x 6	160 x 100 x 6	*	
Bohrung oben (Ø 12 mm)	Bohrung unten (Ø 12 mm)	Bohrung unten (Ø 13 mm)	
4	-	4	
max. charakteristische Tragfahigkeit (kN)* Druck / Zug		Gewinde (mm)	Besonderheit
Holz	Stahl	500	-
130,0 / -	80,8* / -		



Abhubwerte mit Sicherungsglasche:

Holz	Stahl
30,0	3,6* mit γ_{M1}

Abhubwerte mit Mutter verschweit:

Holz	Stahl
30,0	7,4* mit γ_{M1}

Ebenfalls erhaltlich

Abhubsicherung wahlweise durch Verschweien der Verstellmutter mit der oberen Platte (Bestellbeispiel: 11013.1201).

Oder wahlweise durch eine Sicherungsglasche (Bestellbeispiel: 11013.1202) moglich.

Einzelteile wie diverse 5-Loch-Platten finden Sie auf Seite 99.



Mit verschweiter Verstellmutter



Mit Sicherungsglasche



PTP easy Pfostenträger Gewindestangen

Mit Gewinde M24

Art.-Nr.: 11013.6200



Abmessungen:

Obere Platte (mm)	Untere Platte (mm)	CE	
100 x 100 x 6	200 x 100 x 6	*	
Bohrung oben (Ø 12 mm)	Bohrung unten (Ø 12 mm)	Bohrung unten (Ø 13 mm)	
4	-	3	
max. charakteristische Tragfähigkeit (kN)* Druck / Zug		Gewinde (mm)	Besonderheit
Holz	Stahl	250	1 Seite 2 x 45° geschnitten
130,0 / -	98,2* / -		

Abhubwerte mit Sicherungslasche:

Holz	Stahl
30,0	3,6* mit γ_{M1}

Abhubwerte mit Mutter verschweißt:

Holz	Stahl
30,0	7,4* mit γ_{M1}

* weitere statische Werte sowie Bemessungsfälle und Stahltragfähigkeiten entnehmen Sie unserem Statikbuch oder der ETA 10/0413

Montagehinweis



Die Befestigung des Pfostenträgers im Hirnholz erfolgt mit Tellerkopf-Schrauben 10 x 120 mm Vollgewinde.

Der Abhubwert kann durch eine Verlängerung der effektiven Gewindelänge erhöht werden. Die Formel entnehmen wir unserem Statikbuch.

Die Befestigung auf dem Fundament erfolgt mit Ankerbolzen, Betonschrauben usw. (Muss gesondert nachgewiesen werden).



Ebenfalls erhältlich

Abhubsicherung wahlweise durch Verschweißen der Verstellmutter mit der oberen Platte (Bestellbeispiel: 11013.1201).

Oder wahlweise durch eine Sicherungsglasche (Bestellbeispiel: 11013.1202) möglich.

Einzelteile wie diverse 5-Loch-Platten finden Sie auf Seite 99.



Mit verschweißter Verstellmutter



Mit Sicherungsglasche



PTP easy Pfostenträger starre Ausführung

Mit quadratischer oberer Platte

Art.-Nr.: 11000.0000



Abmessungen:

Obere Platte (mm)	Untere Platte (mm)	CE	
80 x 80 x 5	80 x 80 x 5	*	
Bohrung oben (Ø 10,5 mm)	Bohrung unten (Ø 10,5 mm)	Höhe (mm)	
4	4	100	
max. charakteristische Tragfähigkeit (kN)* Druck / Zug		Rohr-Ø (mm)	Besonderheit
Holz	Stahl	27	-
96,0 / 50,0	90,0* / 7,4*		

Art.-Nr.: 11001.0000



Abmessungen:

Obere Platte (mm)	Untere Platte (mm)	CE	
100 x 100 x 6	100 x 100 x 6	*	
Bohrung oben (Ø 12 mm)	Bohrung unten (Ø 12 mm)	Höhe (mm)	
4	4	125	
max. charakteristische Tragfähigkeit (kN)* Druck / Zug		Rohr-Ø (mm)	Besonderheit
Holz	Stahl	42	-
116,0 / 50,0	140,0* / 7,4*		

Art.-Nr.: 11001.1000



Abmessungen:

Obere Platte (mm)	Untere Platte (mm)	CE	
100 x 100 x 6	100 x 100 x 6	*	
Bohrung oben (Ø 12 mm)	Bohrung unten (Ø 12 mm)	Höhe (mm)	
4	4	160	
max. charakteristische Tragfähigkeit (kN)* Druck / Zug		Rohr-Ø (mm)	Besonderheit
Holz	Stahl	42	-
116,0 / 50,0	132,0* / 7,4*		

Art.-Nr.: 11001.2000

Abmessungen:

Obere Platte (mm)	Untere Platte (mm)	CE	
100 x 100 x 6	100 x 100 x 6	*	
Bohrung oben (Ø 12 mm)	Bohrung unten (Ø 12 mm)	Höhe (mm)	
4	4	200	
max. charakteristische Tragfähigkeit (kN)* Druck / Zug		Rohr-Ø (mm)	Besonderheit
Holz	Stahl	42	-
116,0 / 50,0	120,0* / 7,4*		



Art.-Nr.: 11003.0000

Abmessungen:

Obere Platte (mm)	Untere Platte (mm)	CE	
100 x 100 x 6	100 x 100 x 6	*	
Bohrung oben (Ø 10,5 mm)	Bohrung unten (Ø 10,5 mm)	Höhe (mm)	
4	4	125	
max. charakteristische Tragfähigkeit (kN)* Druck / Zug		Rohr-Ø (mm)	Besonderheit
Holz	Stahl	42	-
116,0 / 50,0	140,0* / 7,4*		



Schwert 120 x 60 x 6 mm mit zwei Bohrungen Ø 12,5 mm

Art.-Nr.: 11007.0000

Abmessungen:

Obere Platte (mm)	Untere Platte (mm)	CE	
120 x 120 x 6	120 x 120 x 6	*	
Bohrung oben (Ø 12 mm)	Bohrung unten (Ø 12 mm)	Höhe (mm)	
4	4	160	
max. charakteristische Tragfähigkeit (kN)* Druck / Zug		Rohr-Ø (mm)	Besonderheit
Holz	Stahl	42	-
120,0 / 50,0	132,0* / 16,6*		



Schwert 120 x 60 x 6 mm mit zwei Bohrungen Ø 12,5 mm

* weitere statische Werte sowie Bemessungsfälle und Stahltragfähigkeiten entnehmen Sie unserem Statikbuch oder der ETA 10/0413

PTP easy Pfostenträger für Eindrehfundamente

Wir bieten den Vearbeitern von Eindrehfundamenten die Möglichkeit, Verbindungen zum Holz mit qualitativ hochwertigen Pfostenträgern auszuführen. Diese PTP-Serie ist für eine Lastaufnahme vertikal, horizontal und auf Abhub konzipiert. Eine Höhenverstellung ist auch im eingebauten Zustand und unter hoher Lasteinwirkung möglich.



Art.-Nr.: 10529.9090

Abmessungen:

	Obere Platte (mm)	Untere Platte (mm)	max. charakteristische Tragfähigkeit (kN)* Druck / Zug	
			Holz	Stahl
	Ø 96 x 8	140 x 189 x 6	152,0 / 50,0	96,5* / 36,9*
	Gewinde oben (M 24)	Gewinde unten (M24)	Bohrung oben (mm)	
	-	90	4 x Ø 10,5	
CE	Langlochbohrungen unten (11 x 60 mm)	Verstellbereich (mm)	Passende Abdeckung Artikel-Nummer:	
*	4	139 - 199	-	



Art.-Nr.: 10529.9990

Abmessungen:

	Obere Platte (mm)	Untere Platte (mm)	max. charakteristische Tragfähigkeit (kN)* Druck / Zug	
			Holz	Stahl
	Ø 96 x 8	140 x 189 x 6	152,0 / 50,0	74,0* / 36,9*
	Gewinde oben (M 24)	Gewinde unten (M24)	Bohrung oben (mm)	
	-	150	4 x Ø 10,5	
CE	Langlochbohrungen unten (11 x 60 mm)	Verstellbereich (mm)	Passende Abdeckung Artikel-Nummer:	
*	4	203 - 318	-	

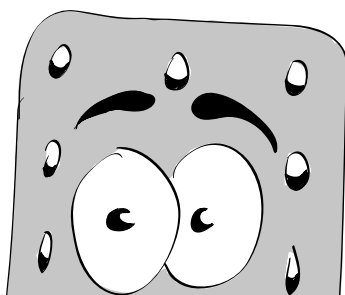

Art.-Nr.: 10920.9090

Abmessungen:

	Obere Platte (mm)	Untere Platte (mm)	max. charakteristische Tragfähigkeit (kN)* Druck / Zug	
			Holz	Stahl
	Ø 96 x 6	140 x 189 x 6	120,0 / 50,0	96,5* / 36,9*
	Gewinde oben (M 24)	Gewinde unten (M24)	Bohrung oben (mm)	
	65	65	4 x Ø 10,5	
CE	Langlochbohrungen unten (11 x 60 mm)	Verstellbereich (mm)	Passende Abdeckung Artikel-Nummer:	
*	4	142 - 207	10843.2000	



Art.-Nr.: 10921.9000

Abmessungen:

	Obere Platte (mm)	Untere Platte (mm)	max. charakteristische Tragfähigkeit (kN)* Druck / Zug	
			Holz	Stahl
	Ø 100 x 6	140 x 189 x 6	120,0 / 50,0	96,2* / 7,4*
	Gewinde oben (M 24)	Gewinde unten (M24)	Bohrung oben (mm)	
	65	65	4 x Ø 12	
CE	Langlochbohrungen unten (11 x 60 mm)	Verstellbereich (mm)	Passende Abdeckung Artikel-Nummer:	
*	4	142 - 207	10843.2000	



Art.-Nr.: 10922.9000

Abmessungen:

	Obere Platte (mm)	Untere Platte (mm)	max. charakteristische Tragfähigkeit (kN)* Druck / Zug	
			Holz	Stahl
	100 x 100 x 6	140 x 189 x 6	177,0 / 50,0	114,0* / 7,4*
	Gewinde oben (M 24)	Gewinde unten (M24)	Bohrung oben (mm)	
	65	65	4 x Ø 12	
CE	Langlochbohrungen unten (11 x 60 mm)	Verstellbereich (mm)	Passende Abdeckung Artikel-Nummer:	
*	4	142 - 207	10843.2000	



Schwert 120 x 60 x 6 mm mit zwei Bohrungen Ø 12,5 mm

Das Eindrehfundament bzw. der Anschluss an dieses muss gesondert nachgewiesen werden.

* weitere statische Werte sowie Bemessungsfälle und Stahltragfähigkeiten entnehmen Sie unserem Statikbuch oder der ETA 10/0413

PTP easy Pfostenträger für Eindrehfundamente



Art.-Nr.: 10923.9000

Abmessungen:

	Obere Platte (mm)	Untere Platte (mm)	max. charakteristische Tragfähigkeit (kN)* Druck / Zug	
			Holz	Stahl
	100 x 100 x 5	140 x 189 x 6	120,0 / 50,0	92,0* / 13,2*
	Gewinde oben (M 24)	Gewinde unten (M24)	Bohrung oben (mm)	
	65	65	4 x Ø 12	
CE	Langlochbohrungen unten (11 x 60 mm)	Verstellbereich (mm)	Passende Abdeckung Artikel-Nummer:	
*	4	141 - 206	10834.2000	



Art.-Nr.: 10930.9000

Abmessungen:

	Obere Platte (mm)	Untere Platte (mm)	max. charakteristische Tragfähigkeit (kN)* Druck / Zug	
			Holz	Stahl
	Ø 100 x 8	140 x 189 x 6	120,0 / 50,0	92,0* / 13,2*
	Gewinde oben (M 24)	Gewinde unten (M24)	Bohrung oben (mm)	
	65	65	4 x Ø 12	
CE	Langlochbohrungen unten (11 x 60 mm)	Verstellbereich (mm)	Passende Abdeckung Artikel-Nummer:	
*	4	168 - 283	10834.3001	

* weitere statische Werte sowie Bemessungsfälle und Stahltragfähigkeiten entnehmen Sie unserem Statikbuch oder der ETA 10/0413
Das Eindrehfundament bzw. der Anschluss an dieses muss gesondert nachgewiesen werden.



PTP easy / plus Pfostenträger zum Einbetonieren

Starre Ausführung zum Einbetonieren feuerverzinkt



Art.-Nr.: 11023.0000

Abmessungen:

Obere Platte (mm)	Einbauhöhe (mm)	CE
80 x 80 x 5	55	-

Betonstahllänge (mm)	Betonstahl Ø (mm)	max. charakteristische Tragfähigkeit (kN)* Druck / Zug	
200	20	Holz	Stahl
		96,0 / 14,19	83,0* / -

Montagehinweis

Minimale Verankerung im Beton: 150 mm

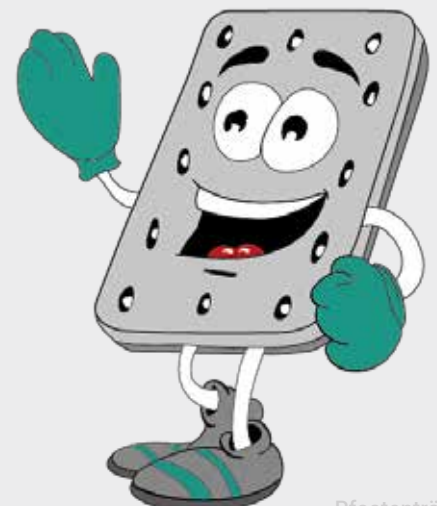

Pfostenträger

Art.-Nr.: 11023.1000

Abmessungen:

Obere Platte (mm)	Einbauhöhe (mm)	CE
80 x 80 x 5	155	-
Betonstahlänge (mm)	Betonstahl Ø (mm)	max. charakteristische Tragfähigkeit (kN)* Druck / Zug
300	20	Holz Stahl
		96,0 / 14,19 78,0* / -



Art.-Nr.: 11010.5000

Abmessungen:

Obere Platte (mm)	Untere Platte (mm)	Bohrung oben (Ø 13 mm)	CE
Ø 100 x 8	60 x 70 x 5	4	-
Rohrlänge (mm)	Rohr Ø (mm)	max. charakteristische Tragfähigkeit (kN)* Druck / Zug	
500	42	Holz Stahl	
		81,0 / 50,0 66,0* / 53,6*	



* weitere statische Werte sowie Bemessungsfälle und Stahltragfähigkeiten entnehmen Sie unserem Statikbuch oder der ETA 10/0413
Das Betonfundament muss gesondert nachgewiesen werden.



PTP easy / plus Pfostenträger zum Einbetonieren

Starre Ausführung mit Rohr

Art.-Nr.: 10934.2402



Abmessungen:

Obere Platte (mm)	Dorn Rohr Ø 42,4 mm	CE
Ø 100 x 8	130	*
Gewinde unten (M 30)	Gewinde unten (M 24)	Bohrung oben (Ø 12 mm)
-	250	4
max. charakteristische Tragfähigkeit (kN)* Druck / Zug Holz Stahl		Besonderheit
120,0 / 50,0 80,8* / 70,48*		-

Art.-Nr.: 10934.3402



Abmessungen:

Obere Platte (mm)	Dorn Rohr Ø 42,4 mm	CE
Ø 100 x 8	130	*
Gewinde unten (M 30)	Gewinde unten (M 24)	Bohrung oben (Ø 12 mm)
-	330	4
max. charakteristische Tragfähigkeit (kN)* Druck / Zug Holz Stahl		Besonderheit
120,0 / 50,0 68,2* / -		-

Montagehinweis

Minimale Verankerung im Beton: 150 mm

Zusätzlicher Korrosionsschutz

Beton reagiert chemisch äußerst aggressiv auf Zinkbeschichtungen. Um dem vorzubeugen, empfehlen wir die Verwendung unseres hauseigenen PIKO-Korrosionsschutzsprays.

Genauere Informationen, wie auch eine Korrosivitätstabelle, finden Sie auf Seite 103.



Art.-Nr.: 10934.2302

Abmessungen:

Obere Platte (mm)	Dorn Rohr Ø 42,4 mm	CE
----------------------	------------------------	----

Ø 100 x 10	130	*
------------	-----	---

Gewinde unten (M 30)	Gewinde unten (M 24)	Bohrung oben (Ø 12 mm)
-------------------------	-------------------------	---------------------------

250	-	4
-----	---	---

max. charakteristische Tragfähigkeit (kN)* Druck / Zug		Besonderheit
Holz	Stahl	schwere Ausführung

135,0 / 50,0	141,5* / 70,48*
--------------	-----------------



Art.-Nr.: 10934.3302

Abmessungen:

Obere Platte (mm)	Dorn Rohr Ø 42,4 mm	CE
----------------------	------------------------	----

Ø 100 x 10	130	*
------------	-----	---

Gewinde unten (M 30)	Gewinde unten (M 24)	Bohrung oben (Ø 12 mm)
-------------------------	-------------------------	---------------------------

330	-	4
-----	---	---

max. charakteristische Tragfähigkeit (kN)* Druck / Zug		Besonderheit
Holz	Stahl	schwere Ausführung

135,0 / 50,0	137,8* / 70,48*
--------------	-----------------



Das Betonfundament muss gesondert nachgewiesen werden!
* weitere statische Werte sowie Bemessungsfälle und Stahltragfähigkeiten entnehmen Sie unserem Statikbuch oder der ETA 10/0413



PTP easy / plus Pfostenträger zum Einbetonieren

Starre Ausführung mit Gewinderohr



Art.-Nr.: 10934.2403

Abmessungen:

Obere Platte (mm)	Dorn Rohr Ø 42,4 mm	CE
Ø 100 x 8	130	*
Gewinde unten (M 30)	Gewinde unten (M 24)	Bohrung oben (Ø 12 mm)
-	250	4
max. charakteristische Tragfähigkeit (kN)* Druck / Zug		Besonderheit
Holz	Stahl	-
120,0 / 50,0	80,8* / 70,48*	



Art.-Nr.: 10934.3403

Abmessungen:

Obere Platte (mm)	Dorn Rohr Ø 42,4 mm	CE
Ø 100 x 8	130	*
Gewinde unten (M 30)	Gewinde unten (M 24)	Bohrung oben (Ø 12 mm)
-	330	4
max. charakteristische Tragfähigkeit (kN)* Druck / Zug		Besonderheit
Holz	Stahl	-
120,0 / 50,0	68,2* / 70,48*	

Montagehinweis

Minimale Verankerung im Beton: 150 mm

Zusätzlicher Korrosionsschutz

Beton reagiert chemisch äußerst aggressiv auf Zinkbeschichtungen. Um dem vorzubeugen, empfehlen wir die Verwendung unseres hauseigenen PIKO-Korrosionsschutzsprays.

Genauere Informationen, wie auch eine Korrosivitätstabelle, finden Sie auf Seite 103.



Art.-Nr.: 10934.2303

Abmessungen:

Obere Platte (mm)	Dorn Rohr Ø 42,4 mm	CE
Ø 100 x 10	130	*
Gewinde unten (M 30)	Gewinde unten (M 24)	Bohrung oben (Ø 12 mm)
250	-	4
max. charakteristische Tragfähigkeit (kN)* Druck / Zug		Besonderheit
Holz	Stahl	schwere Ausführung
133,0 / 50,0	141,5* / 70,48*	



Art.-Nr.: 10934.3303

Abmessungen:

Obere Platte (mm)	Dorn Rohr Ø 42,4 mm	CE
Ø 100 x 10	130	*
Gewinde unten (M 30)	Gewinde unten (M 24)	Bohrung oben (Ø 12 mm)
330	-	4
max. charakteristische Tragfähigkeit (kN)* Druck / Zug		Besonderheit
Holz	Stahl	schwere Ausführung
133,0 / 50,0	137,8* / 70,48*	



Das Betonfundament muss gesondert nachgewiesen werden!
* weitere statische Werte sowie Bemessungsfälle und Stahltragfähigkeiten entnehmen Sie unserem Statikbuch oder der ETA 10/0413



PTP easy / plus Pfostenträger zum Einbetonieren

Starre Ausführung mit Gewinderohr



Art.-Nr.: 10950.7052

Abmessungen:

Obere Platte (mm)	Dorn Rohr Ø 42,4 mm	CE
Ø 100 x 8	130	*
Unteres Rohr (mm)	Rohr Ø (mm)	Bohrung oben (Ø 12 mm)
450	48,3 x 3,25	4
max. charakteristische Tragfähigkeit (kN)* Druck / Zug		Besonderheit
Holz	Stahl	-
100,0 / 50,0	106,5* / 69,36*	

Mit Rohr, 2-teilig.



Art.-Nr.: 10950.7053

Abmessungen:

Obere Platte (mm)	Dorn Rohr Ø 42,4 mm	CE
Ø 100 x 8	130	*
Unteres Rohr (mm)	Rohr Ø (mm)	Bohrung oben (Ø 12 mm)
450	48,3 x 3,25	4
max. charakteristische Tragfähigkeit (kN)* Druck / Zug		Besonderheit
Holz	Stahl	-
100,0 / 50,0	106,5* / 69,36*	

Mit Rohrgewinde, 2-teilig.



Art.-Nr.: 10950.7051

Abmessungen:

Obere Platte (mm)	Dorn Gewinde M 24	CE
Ø 100 x 8	110	*
Unteres Rohr (mm)	Rohr Ø (mm)	Bohrung oben (Ø 12 mm)
450	48,3 x 3,25	4
max. charakteristische Tragfähigkeit (kN)* Druck / Zug		Besonderheit
Holz	Stahl	-
100,0 / 50,0	106,5* / 69,36*	

Mit Gewindedorn, 2-teilig.



Nicht verstellbar, müssen fest zusammengeschaubt werden!

Art.-Nr.: 11013.3201

Abmessungen:

Obere Platte (mm)	Gewinde M24	Bohrung (Ø 12 mm)
100 x 100 x 6	250	4

max. charakteristische Tragfähigkeit (kN)* Druck / Zug		Besonderheit
Holz	Stahl	-
138,0 / 30,0	98,2* / 7,4*	



Art.-Nr.: 11013.3301

Abmessungen:

Obere Platte (mm)	Gewinde M24	Bohrung (Ø 12 mm)
100 x 100 x 6	330	4

max. charakteristische Tragfähigkeit (kN)* Druck / Zug		Besonderheit
Holz	Stahl	-
138,0 / 30,0	91,0* / 7,4*	



Art.-Nr.: 11013.3501

Abmessungen:

Obere Platte (mm)	Gewinde M24	Bohrung (Ø 12 mm)
100 x 100 x 6	500	4

max. charakteristische Tragfähigkeit (kN)* Druck / Zug		Besonderheit
Holz	Stahl	-
138,0 / 30,0	80,8* / 7,4*	



Mit Mutter verschweißt und loser Mutter zum Kontern. Die Platte ist wahlweise 80 x 80 mm und 100 x 100 mm erhältlich.

* weitere statische Werte sowie Bemessungsfälle und Stahltragfähigkeiten entnehmen Sie unserem Statikbuch oder der ETA 10/0413
Das Betonfundament muss gesondert nachgewiesen werden!

PAP Pfostenanker feuerverzinkt

Pfostenanker H-Form

Stufenlos verstellbar bis 145 mm.
Inklusive acht Muttern M 12 und zwei Gewindestangen



Art.-Nr.: 11042.0000

Abmessungen:

Flacheisen (mm)	Bohrung (12,5 mm)	CE
600 x 60 x 6	4	*
max. charakteristische Tragfähigkeit (kN)* Druck / Zug		Besonderheit
Holz	Stahl	-
13,3 / 13,3	133,0* / -	



Art.-Nr.: 11042.8000

Abmessungen:

Flacheisen (mm)	Bohrung (12,5 mm)	CE
800 x 60 x 6	4	*
max. charakteristische Tragfähigkeit (kN)* Druck / Zug		Besonderheit
Holz	Stahl	-
13,3 / 13,3	133,0* / -	

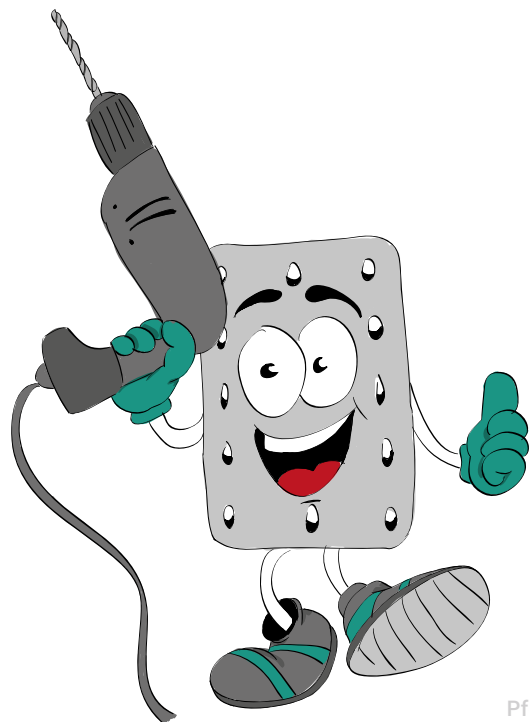

schwere Ausführung

Art.-Nr.: 11044.0071

Abmessungen:

Bodenplatte (mm)	Laschen (mm)	Bohrung (Ø 11 mm)
60 x 8 x 210	60 x 6 x 200	8
max. charakteristische Tragfähigkeit (kN)* Druck / Zug		Lichte Weite (mm)
Holz	Stahl	CE
14,14 / 14,14	138,0* / -	71
		*



Art.-Nr.: 11044.0081

Abmessungen:

Bodenplatte (mm)	Laschen (mm)	Bohrung (Ø 11 mm)
60 x 8 x 210	60 x 6 x 200	8
max. charakteristische Tragfähigkeit (kN)* Druck / Zug		Lichte Weite (mm)
Holz	Stahl	CE
14,14 / 14,14	138,0* / -	81
		*



Art.-Nr.: 11044.0091

Abmessungen:

Bodenplatte (mm)	Laschen (mm)	Bohrung (Ø 11 mm)
60 x 8 x 210	60 x 6 x 200	8
max. charakteristische Tragfähigkeit (kN)* Druck / Zug		Lichte Weite (mm)
Holz	Stahl	CE
14,14 / 14,14	138,0* / -	91
		*



* weitere statische Werte sowie Bemessungsfälle und Stahltragfähigkeiten entnehmen Sie unserem Statikbuch oder der ETA 10/0413

PAP Pfostenanker feuerverzinkt

Pfostenträger für Zaunpfosten

Schwere Ausführung



Art.-Nr.: 11044.0101

Abmessungen:

Bodenplatte (mm)	Laschen (mm)	Bohrung (Ø 11 mm)
60 x 8 x 120	60 x 6 x 200	8
max. charakteristische Tragfähigkeit (kN)* Druck / Zug		Lichte Weite (mm)
Holz	Stahl	CE
14,14 / 14,14	138,0* / -	101
		*



Art.-Nr.: 11044.0121

Abmessungen:

Bodenplatte (mm)	Laschen (mm)	Bohrung (Ø 11 mm)
60 x 8 x 120	60 x 6 x 200	8
max. charakteristische Tragfähigkeit (kN)* Druck / Zug		Lichte Weite (mm)
Holz	Stahl	CE
14,14 / 14,14	138,0* / -	121
		*

* weitere statische Werte sowie Bemessungsfälle und Stahltragfähigkeiten entnehmen Sie unserem Statikbuch oder der ETA 10/0413



PAP Pfostenanker feuerverzinkt

Pfostenanker Atlas

Wir möchten Sie darauf hinweisen, dass die Produktgruppe „PAP Pfostenanker feuerverzinkt“ für Verwendung mit statischen Anforderungen nicht geeignet ist. 2-teilig zum Aufdübeln.



Art.-Nr.: 11046.0000

Abmessungen:

Abmessungen (mm)	Gesamthöhe (12,5 mm)	Auflagehöhe (mm)
60 x 5	139	33
Mindestholzstärke (mm)	Bohrung Ø 11 mm (pro Anker)	
40	5	

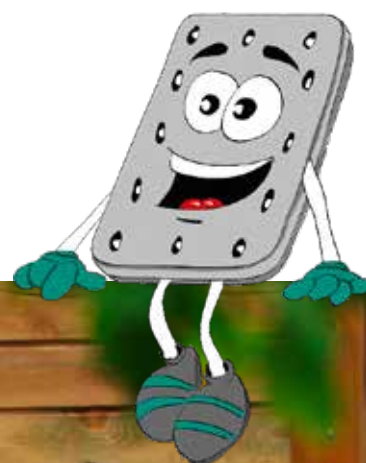

Art.-Nr.: 15700.0000

Abmessungen:

Abmessung (mm)	Bohrung \varnothing 12,5 mm
160 x 100 x 60 x 6	4



Art.-Nr.: 15710.0000

Abmessungen:

Abmessung (mm)	Bohrung \varnothing 12,5 mm
180 x 100 x 80 x 8	4



Art.-Nr.: 15720.0000

Abmessungen:

Abmessung (mm)	Bohrung \varnothing 12,5 mm
200 x 100 x 100 x 10	4



Carport

Carport-Verstrebung V2A



2-teilig, mit Scheiben 60 x 3 mm und Muttern M12

Art.-Nr.	Maße mm	Verstellbereich mm	Anschlussgewinde mm
15500.0000	12 x 3400	3380 - 3420	M12x250 + M12x330

Anwendungsbeispiel Carport-Verstrebung

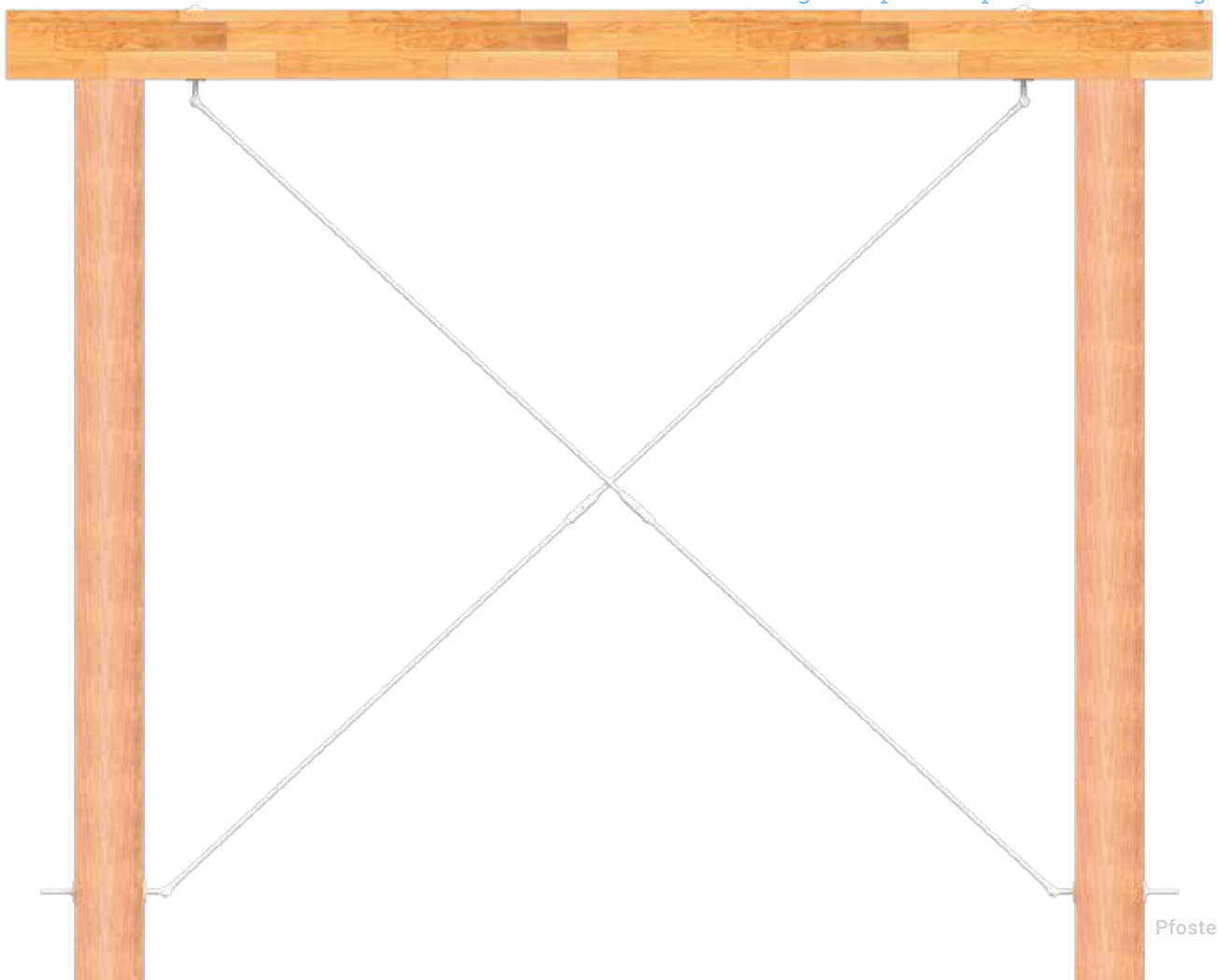

Carport-Pfostenträger

Mit Kontermuttern M24



Art.-Nr.: 10921.1104

Abmessungen:

Obere Platte (mm)	Untere Platte (mm)	Gewinde oben (M24)	Gewinde unten (M24)
Ø 100 x 6	100 x 100 x 6	85	90
Bohrung oben (Ø 12 mm)	Bohrung unten (Ø 13 mm)	Verstellbereich (mm)	CE
4	4	190 - 255	*
max. charakteristische Tragfähigkeit (kN)* Druck / Zug		Passende Abdeckhülse Artikel-Nummer:	Besonderheit
Holz	Stahl	10834.2010	mit Kontermuttern zur Versteifung
120,0 / 50,0	90,2* / 7,4*		

* weitere statische Werte sowie Bemessungsfälle und Stahltragfähigkeiten entnehmen Sie unserem Statikbuch oder der ETA 10/0413



Carport-Pfostenträger

Mit Kontermuttern M 24

Der Pfostenträger für freistehende Carports oder Pergolas!
Kontermuttern bei Kopf- und Fußplatten garantieren sehr hohe Steifigkeit, Verformungen in horizontale Richtung werden dadurch stark reduziert.

Art.-Nr.: 10920.1194



Abmessungen:

Obere Platte (mm)	Untere Platte (mm)	Gewinde oben (M24)	Gewinde unten (M24)
Ø 96 x 6	160 x 100 x 6	90	90
Bohrung oben (Ø 11 mm)	Bohrung unten (Ø 12 mm)	Verstellbereich (mm)	CE
4	4	192 - 262	*
max. charakteristische Tragfähigkeit (kN)* Druck / Zug Holz		Passende Abdeckhülse Artikel-Nummer:	Besonderheit
120,0 / 50,0		-	mit Kontermuttern zur Versteifung
Stahl			
87,9* / 20,76*			

Art.-Nr.: 10920.1294



Abmessungen:

Obere Platte (mm)	Untere Platte (mm)	Gewinde oben (M24)	Gewinde unten (M24)
Ø 96 x 6	160 x 100 x 6	120	120
Bohrung oben (Ø 11 mm)	Bohrung unten (Ø 12 mm)	Verstellbereich (mm)	CE
4	4	262-382	*
max. charakteristische Tragfähigkeit (kN)* Druck / Zug Holz		Passende Abdeckhülse Artikel-Nummer:	Besonderheit
120,0 / 50,0		-	mit Kontermuttern zur Versteifung
Stahl			
60,8* / 20,76*			

Art.-Nr.: 10920.1394



Abmessungen:

Obere Platte (mm)	Untere Platte (mm)	Gewinde oben (M24)	Gewinde unten (M24)
Ø 96 x 6	160 x 100 x 6	120	120
Bohrung oben (Ø 11 mm)	Bohrung unten (Ø 12 mm)	Verstellbereich (mm)	CE
4	4	382 - 502	*
max. charakteristische Tragfähigkeit (kN)* Druck / Zug Holz		Passende Abdeckhülse Artikel-Nummer:	Besonderheit
120,0 / 50,0		-	mit Kontermuttern zur Versteifung
Stahl			
42,2* / 20,76*			

Art.-Nr.: 10920.1195

Abmessungen:

Obere Platte (mm)	Untere Platte (mm)	Gewinde oben (M30)	Gewinde unten (M30)
Ø 100 x 10	160 x 100 x 6	90	90
Bohrung oben (Ø 11 mm)	Bohrung unten (Ø 12 mm)	Verstellbereich (mm)	CE
4	4	200 - 260	*
max. charakteristische Tragfähigkeit (kN)* Druck / Zug Holz Stahl		Passende Abdeckhülse Artikel-Nummer:	Besonderheit
169,0 / 50,0 152,8* / 58,2*		-	mit Kontermuttern zur Versteifung



Art.-Nr.: 10920.1295

Abmessungen:

Obere Platte (mm)	Untere Platte (mm)	Gewinde oben (M30)	Gewinde unten (M30)
Ø 100 x 10	160 x 100 x 6	120	120
Bohrung oben (Ø 11 mm)	Bohrung unten (Ø 12 mm)	Verstellbereich (mm)	CE
4	4	260 - 380	*
max. charakteristische Tragfähigkeit (kN)* Druck / Zug Holz Stahl		Passende Abdeckhülse Artikel-Nummer:	Besonderheit
169,0 / 50,0 129,0* / 58,2*		-	mit Kontermuttern zur Versteifung



Art.-Nr.: 10920.1395

Abmessungen:

Obere Platte (mm)	Untere Platte (mm)	Gewinde oben (M30)	Gewinde unten (M30)
Ø 100 x 10	160 x 100 x 6	120	120
Bohrung oben (Ø 11 mm)	Bohrung unten (Ø 12 mm)	Verstellbereich (mm)	CE
4	4	370 - 490	*
max. charakteristische Tragfähigkeit (kN)* Druck / Zug Holz Stahl		Passende Abdeckhülse Artikel-Nummer:	Besonderheit
169,0 / 50,0 108,9* / 58,2*		-	mit Kontermuttern zur Versteifung



* weitere statische Werte sowie Bemessungsfälle und Stahltragfähigkeiten entnehmen Sie unserem Statikbuch oder der ETA 10/0413

Pfostenträger Zubehör

Abdeckhülsen



Montagebeispiel

Art.-Nr.	Für Gewinde	Verstellbereich mm
10832.0000	M20	100 - 185
10832.0010	M20	190 - 275
10834.1060	M24	60 - 105
10834.2000	M24	115 - 215
10834.2010	M24	140 - 240
10834.3001	M24	140 - 265
10834.1012	M24	180 - 305
10834.2030	M24	200 - 325
10834.2035	M24	220 - 345
10834.3020	M24	200 - 385
10834.3030	M24	220 - 405
10834.2040	M24	270 - 395
10833.2000	M30	115 - 215
10833.3000	M30	155 - 295

Abdeckhülsen
zugehörig zum Stecksystem
sind schon im
Lieferumfang enthalten!

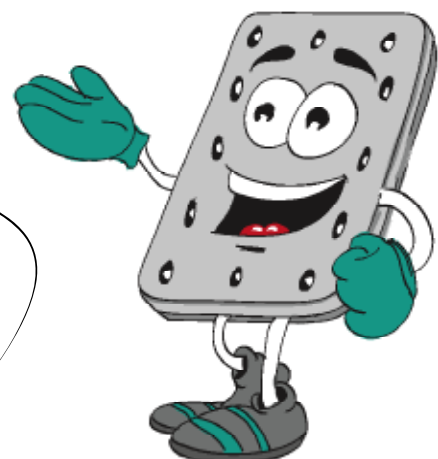



Ausführung Normal



Ausführung mit Mutter
verschweißt



Ausführung mit
Sicherungslasche

Art.-Nr.	Platte M 20 (mm)	Platte M 24 (mm)	Bohrungen Ø 12 mm	Bemerkung
90000.2080	80 x 80 x 5		4	
90000.2000	100 x 100 x 6		4	
90000.2082	80 x 80 x 5		4	mit Sicherungslasche
90000.2002	100 x 100 x 6		4	mit Sicherungslasche
90000.2081	80 x 80 x 5		4	mit Mutter verschweißt
90000.2001	100 x 100 x 6		4	mit Mutter verschweißt
90000.4080		80 x 80 x 5	4	
90000.4000		100 x 100 x 6	4	
90000.4082		80 x 80 x 5	4	mit Sicherungslasche
90000.4002		100 x 100 x 6	4	mit Sicherungslasche
90000.4081		80 x 80 x 5	4	mit Mutter verschweißt
90000.4001		100 x 100 x 6	4	mit Mutter verschweißt

Kontermutter

Zur nachträglichen Montage an eingebauten Pfostenträgern.



Art.-Nr.	Beschreibung
98024.0002	Mutter M24 2-teilig rechts
98124.0002	Mutter M24 2-teilig links

Kaminfixierung

variabel Stufenlos verstellbar bis 900 mm Sparrenabstand.



Art.-Nr.

Beschreibung

15920.0000

paarweise

Gewindestange für die Verlängerung der Kaminfixierung (Art.-Nr. 15920.0000)
bis 1900 mm (M12 x 1000 mm)



Art.-Nr.

Beschreibung

15921.0000

paarweise

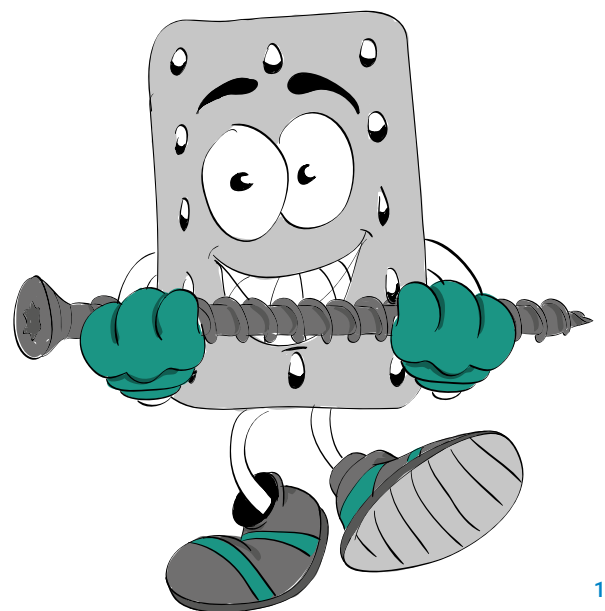

Ziereisen

Zierverbinder



Art.-Nr.	Abmessungen (mm)	Bohrung (mm)
11017.0000	250 x 60 x 5	2x Ø 12 mm
11018.0000	300 x 60 x 5	2x Ø 12 mm

Rosetten



Art.-Nr.	Abmessungen (mm)	Bohrung (mm)
11125.0000	Ø 64 x 5	Ø 12,5
11165.0000	Ø 64 x 5	Ø 16,5

Korrosionsschutz

PIKO - Korrosionsschutz für außergewöhnliche Anforderungen

In der Praxis kommt es immer wieder zu Ausnahmesituationen für den Korrosionsschutz. So empfehlen wir bei Verfugungen, nach Anbringung von Fliesen oder Pflasterbelägen, sowie bei Verarbeitung zementhaltiger Werkstoffe einen zusätzlichen Korrosionsschutz am betroffenen Bereich des Stützenfußes anzubringen.

Korrosivitätstabelle

Beanspruchung	Schichtdicke bei Haltbarkeit		
	bis 5 Jahre	bis 10 Jahre	über 15 Jahre
C1. Unbedeutend	min. 60 µ	min. 60 µ	min. 80 µ
C2. Gering	min. 60 µ	min. 80 µ	min. 160 µ
C3. Mäßig	min. 80 µ	80 - 160 µ	160 - 240 µ
C4. Stark	80 - 160 µ	min. 160 µ	min. 240 µ
C5. Sehr stark	160 - 240 µ	160 - 240 µ	240 - 320 µ

Beispiele:

- C1: Innen: geheizte Gebäude (Schulen, Hotels, Büros)
- C2: Innen: ungeheizte Gebäude
Außen: ländliche Bereiche
- C3: Innen: Produktionsräume, Wäschereien
Außen: Stadt- und Industriemosphäre
- C4: Innen: Industrieanlagen, Schwimmbäder
Außen: Industrie- und Küstenbereiche
- C5: Innen: Gebäude mit ständiger Kondensation
Außen: Küsten- und Offshorebereiche mit hoher Feuchte, aggressive Atmosphäre



Art.-Nr.	Füllmenge	Farbe
56100.0000	400 ml	RAL 9007

Anwendung

1. Säubern Säubern Sie zunächst den Pfostenträger. Er sollte weitgehend trocken, öl-, fett- und staubfrei sein. Ebenfalls sollte er frei von Reinigungsmitteln, Säuren und Salzen sein.
2. Schütteln Schütteln Sie die Dose mindestens 3 Minuten, bevor Sie diese benutzen.
3. Sprühen Besprühen Sie den Pfostenträger an der Unterseite und an den gefährdeten Bereichen.
Lassen Sie die Schicht abtrocknen bevor Sie eine weitere auftragen.

Mit einem Sprühvorgang lässt sich eine Schichtdicke von ca. 60 - 70 µ erreichen.



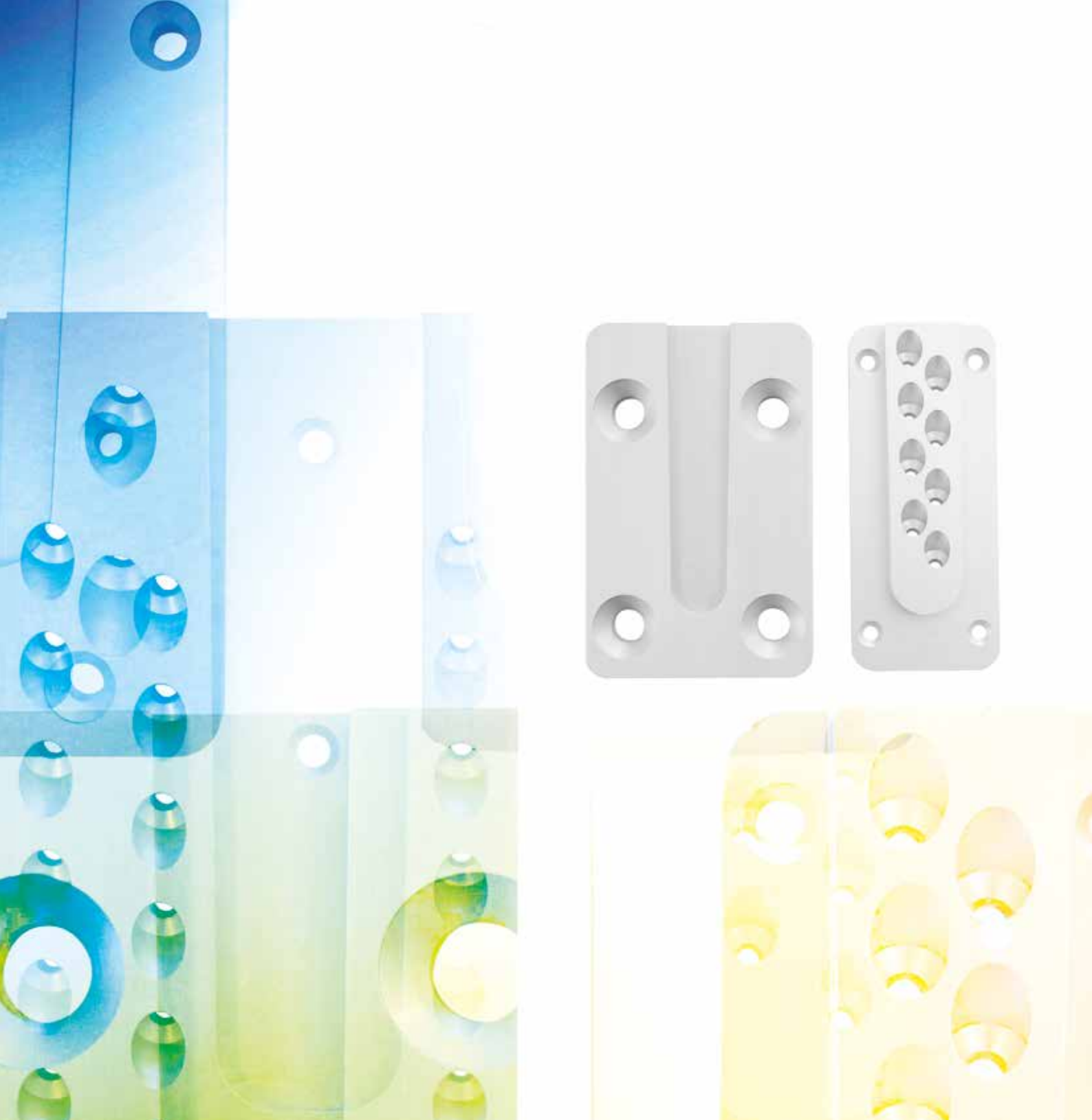

Verbinder



Rudolf Metzner GmbH & Co. KG
DIN EN 1090-2



Inhalt

Montagehinweise	106
HVP-Brandschutzkonzept	107
Mindestrandabstände	109
HVP Verbinder	110
HVP Verbinder Schwerlast	116
HVP Doppel Verbinder	126
HVP Verbinder Stahl- / Betonanschluss	132
SVP Verbinder	136
WVP Verbinder	137
CLT Verbinder	138
SPP Verbinder	140
ISO-CONNECT	142
RIGID	148



Montagehinweise

Anordnung mit Schattenfuge

Montieren Sie zunächst die gerade Verschraubung der Verbinder und versehen Sie anschließend sämtliche Löcher mit Schrauben. Achten Sie auf eine ebene Oberfläche und die einzuhaltenen Mindeststrandabstände. Diese finden Sie auf Seite 108.



Verdeckte Anordnung

Unsere HVP-Verbinder können in den Haupt- oder Nebenträger eingefräst werden. Beachten Sie hierbei, die Gesamtstärke des Verbinders nicht zu überschreiten.

Wir empfehlen 1 - 3 mm geringer einzufräsen, um ein leichteres Einschleiben zu gewährleisten.



Anordnungsvarianten

Stützenanschluss verdeckt



Auswechslungen:

Treppe, Dachfenster, Kamin



Beidseitig verdeckter Anschluss von Nebenträgern



HVP- Brandschutzkonzept

Vorbeugender Brandschutz wird immer wichtiger. Besonders im konstruktiven Holzbau muss auf maximale Sicherheit geachtet werden, um bestmöglichen Schutz bieten zu können. Als Anbieter von innovativen Holzverbindungssystemen für höchste Ansprüche haben wir den Brandschutz des HVP-Verbinder-Sortiments umfangreich getestet und in unserer ETA-Zulassung berücksichtigt.

**Brandversuche mit der
Universität Innsbruck**
Dauer: 120 Minuten



In der Abbildung rechts:
Pitzl HVP-Verbinder nach einem Brandversuch.

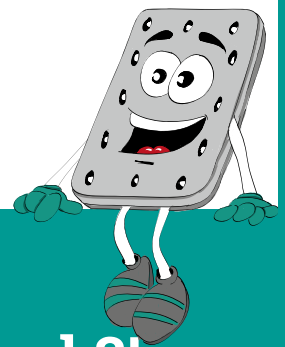

Die Pitzl HVP-Verbinder:
Zugelassen für die **Nutzungsklassen 1, 2 und 3!**



Mindestrandabstände

Bei bündigem, rechthöckrigem Anschluss

Optimierte Schraubenlängen und Mindeststrandabstände, höhere Lastaufnahme, Passgenauigkeit für kleine Holzquerschnitte, Doppel-Verbinder und Hirnholz-Hirnholz Anschlüsse bringen die Vorteile des HVP-Verbinders direkt zum Kunden.

Gültig für Heco topix-Plus, bei anderen Schrauben gelten die Angaben des Herstellers.

HVP-Serien 880 - 881					
HVP-Serie	Seitlich "A"	Oben und unten "B" mit Schrauben:			
		Ø 4,5 x 50	Ø 4,5 x 60	Ø 4,5 x 70	Ø 4,5 x 80
880	10 mm				
881	Teil 1 (Nut): 10 mm Teil 2 (Feder): 5 mm	5 mm	10 mm	15 mm	20 mm

HVP-Serien 882 - 883					
HVP-Serien	Seitlich "A"	Oben und unten "B" mit Schrauben:			
		Ø 5 x 60	Ø 5 x 80	Ø 5 x 100	Ø 5 x 120
882 und 883	10 mm	10 mm	25 mm	40 mm	55 mm

Schwerlast-HVP-Serien 884 - 885						
HVP-Serie	Seitlich "A"	Oben und unten "B" mit Schrauben:				
		Ø 8 x 160	Ø 8 x 180	Ø 8 x 200	Ø 8 x 220	Ø 8 x 240
884	10 mm					
885	10 mm	10 mm	25 mm	40 mm	55 mm	70 mm

Siehe Abbildung rechts.

Anwendung an Hauptträger

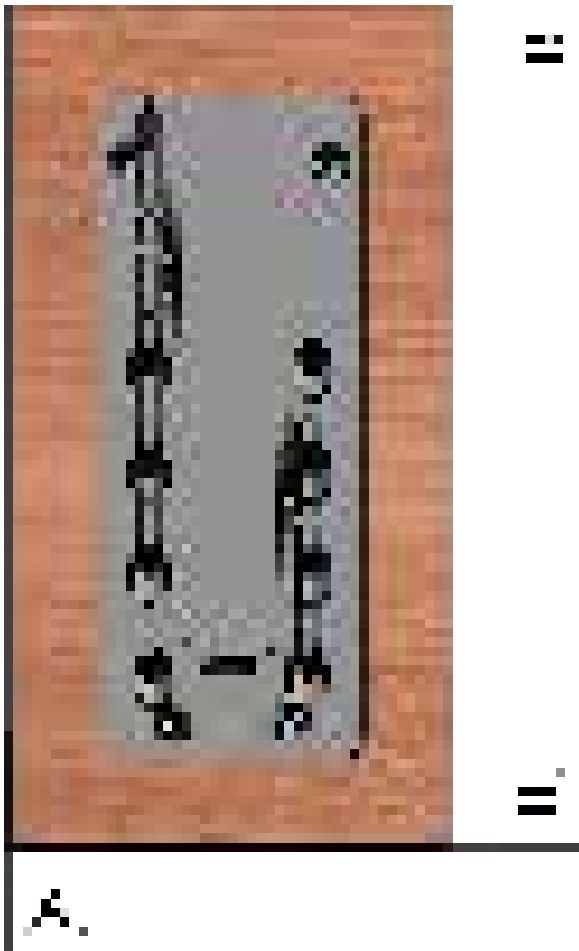

Anwendung an Nebenträger

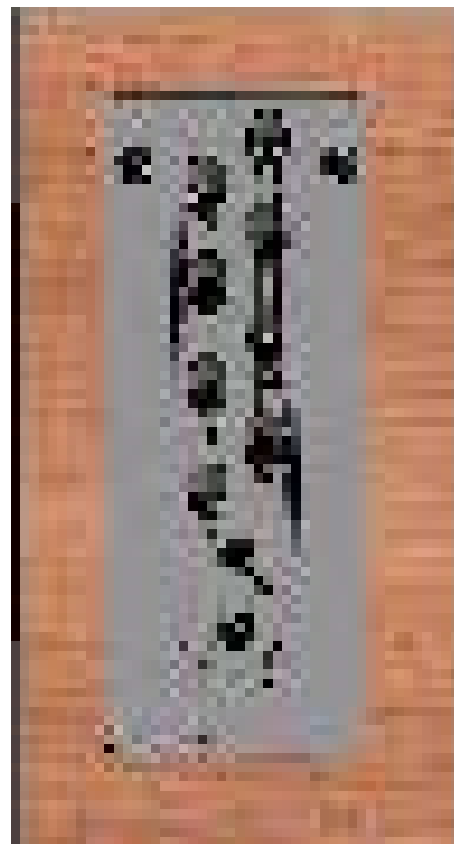

HVP Verbinder

Holz-Holzverbindungen

Optimale Randabstände und variable Schraubenlängen garantieren Passgenauigkeit für jeden Holzquerschnitt.

Art.-Nr.: 88004.0000



Abmessungen:

Schraubengröße (mm)	Abmessungen B x H x D (mm)	Anzahl Schrauben	CE	VPE
Ø 4,5 x 50 - 80	25 x 40 x 12	6	*	20
Mindestholzabmessung mit Schrauben Ø 4,5 x 50 (mm)		Charakteristische Tragfähigkeit* in Einschubrichtung (kN)		
Hauptträger	Nebenträger	Ø 4,5 x 50	Ø 4,5 x 80	
60 x 50	45 x 50	2,5	3,9	



Art.-Nr.: 88006.0000

Abmessungen:

Schraubengröße (mm)	Abmessungen B x H x D (mm)	Anzahl Schrauben	CE	VPE
Ø 4,5 x 50 - 80	25 x 60 x 12	8	*	20
Mindestholzabmessung mit Schrauben Ø 4,5 x 50 (mm)		Charakteristische Tragfähigkeit* in Einschubrichtung (kN)		
Hauptträger	Nebenträger	Ø 4,5 x 50	Ø 4,5 x 80	
60 x 70	45 x 70	5	7,9	



HVP - Abhebesicherung

Alternativ kann die Pitzl HVP Serie 88004.0000 bis 88115.0000 mit Abhebesicherung bestellt werden.

Wünschen Sie die Abhebesicherung, geben Sie die Artikelnummer wie folgt an: „XXXXX.1000“ . // Bestellbeispiel: 88115.1000

Im Lieferumfang enthalten:

Serie 880: 1 Bohrung + 1 selbstfurchende Schraube Ø4 x 10 mm
Serie 881: 2 Gewindebohrungen + 2 Schrauben Ø 5 x 20 mm
+ 1 Abhebesicherungsblech



Art.-Nr.: 88008.0000

Abmessungen:

Schraubengröße (mm)	Abmessungen B x H x D (mm)	Anzahl Schrauben	CE	VPE
Ø 4,5 x 50 - 80	25 x 80 x 12	10	*	20

Mindestholzabmessung mit Schrauben Ø 4,5 x 50 (mm)		Charakteristische Tragfähigkeit* in Einschubrichtung (kN)	
Hauptträger	Nebenträger	Ø 4,5 x 50	Ø 4,5 x 80
60 x 90	45 x 90	7,5	11,98



Art.-Nr.: 88010.0000

Abmessungen:

Schraubengröße (mm)	Abmessungen B x H x D (mm)	Anzahl Schrauben	CE	VPE
Ø 4,5 x 50 - 80	25 x 100 x 12	12	*	20

Mindestholzabmessung mit Schrauben Ø 4,5 x 50 (mm)		Charakteristische Tragfähigkeit* in Einschubrichtung (kN)	
Hauptträger	Nebenträger	Ø 4,5 x 50	Ø 4,5 x 80
60 x 110	45 x 110	10,01	15,97



Art.-Nr.: 88107.0000

Abmessungen:

Schraubengröße (mm)	Abmessungen B x H x D (mm)	Anzahl Schrauben	CE	VPE
Ø 4,5 x 50 - 80	40 x 70 x 12	10	*	10

Mindestholzabmessung mit Schrauben Ø 4,5 x 50 (mm)		Charakteristische Tragfähigkeit* in Einschubrichtung (kN)	
Hauptträger	Nebenträger	Ø 4,5 x 50	Ø 4,5 x 80
60 x 80	50** x 80	7,5	11,98



Zubehör und Schrauben finden Sie auf Seite 113.

* $F_{2,Rk}$ (kN) bei GL24h mit VG-Schrauben: Ø 4,5 x 50 mit effektiver Gewindelänge von 45 mm und Ø 4,5 x 80 mit effektiver Gewindelänge von 74 mm. Bei anderen Schrauben- und Gewindelängen oder Holzwerkstoffen: siehe Statikhandbuch.

** Gültig für Teil 2 (mit Feder) am Hirnholende befestigt, sonst 60mm.

HVP Verbinder

Holz-Holzverbindungen

Optimale Randabstände und variable Schraubenlängen garantieren Passgenauigkeit für jeden Holzquerschnitt.

Art.-Nr.: 88109.0000



Abmessungen:

Schraubengröße (mm)	Abmessungen B x H x D (mm)	Anzahl Schrauben	CE	VPE
Ø 4,5 x 50 - 80	40 x 90 x 12	14	*	10
Mindestholzabmessung mit Schrauben Ø 4,5 x 50 (mm)		Charakteristische Tragfähigkeit* in Einschubrichtung (kN)		
Hauptträger	Nebenträger	Ø 4,5 x 50	Ø 4,5 x 80	
60 x 100	50** x 100	10,01	15,97	

Art.-Nr.: 88111.0000



Abmessungen:

Schraubengröße (mm)	Abmessungen B x H x D (mm)	Anzahl Schrauben	CE	VPE
Ø 4,5 x 50 - 80	40 x 110 x 12	16	*	10
Mindestholzabmessung mit Schrauben Ø 4,5 x 50 (mm)		Charakteristische Tragfähigkeit* in Einschubrichtung (kN)		
Hauptträger	Nebenträger	Ø 4,5 x 50	Ø 4,5 x 80	
60 x 120	50** x 120	12,51	19,97	



HVP - Abhebesicherung

Alternativ kann die Pitzl HVP Serie 88004.0000 bis 88115.0000 mit Abhebesicherung bestellt werden.

Wünschen Sie die Abhebesicherung, geben Sie die Artikelnummer wie folgt an: „XXXXX.1000“ . // Bestellbeispiel: 88115.1000

Im Lieferumfang enthalten:

Serie 880: 1 Bohrung + 1 selbstfurchende Schraube Ø4 x 10 mm
Serie 881: 2 Gewindebohrungen + 2 Schrauben Ø 5 x 20 mm
+ 1 Abhebesicherungsblech



Art.-Nr.: 88113.0000

Abmessungen:

Schraubengröße (mm)	Abmessungen B x H x D (mm)	Anzahl Schrauben	CE	VPE
Ø 4,5 x 50 - 80	40 x 130 x 12	18	*	10

Mindestholzabmessung mit Schrauben Ø 4,5 x 50 (mm)		Charakteristische Tragfähigkeit* in Einschubrichtung (kN)	
Hauptträger	Nebenträger	Ø 4,5 x 50	Ø 4,5 x 80
60 x 140	50** x 140	15,01	23,96



Art.-Nr.: 88115.0000

Abmessungen:

Schraubengröße (mm)	Abmessungen B x H x D (mm)	Anzahl Schrauben	CE	VPE
Ø 4,5 x 50 - 80	40 x 150 x 12	22	*	10

Mindestholzabmessung mit Schrauben Ø 4,5 x 50 (mm)		Charakteristische Tragfähigkeit* in Einschubrichtung (kN)	
Hauptträger	Nebenträger	Ø 4,5 x 50	Ø 4,5 x 80
60 x 160	50** x 160	20,1	31,95



* $F_{2,Rk}$ (kN) bei GL24h mit VG-Schrauben: Ø 4,5 x 50 mit effektiver Gewindelänge von 45 mm und Ø 4,5 x 80 mit effektiver Gewindelänge von 74 mm. Bei anderen Schrauben- und Gewindelängen oder Holzwerkstoffen: siehe Statikhandbuch.
 ** Gültig für Teil 2 (mit Feder) am Hirnholzende befestigt, sonst 60mm.

Zubehör

Art.-Nr.	Beschreibung	Seite
50934.1000	Nutfräser Ø 10 mm	210
58000.0000	Fräs- und Montagelehre FM8	206
58396.0000	Spannzangenhalter	210
58396.0008	Spannzange Ø 8 mm	210
58399.0000	Fräseinheit aus Fräsbohrer Frässhablone und Handoberfräser	208

Schrauben

Art.-Nr.	Beschreibung	Seite
99211.4550	Senkkopf-Schraube Ø 4,5 x 50 mm	218
99211.4560	Senkkopf-Schraube Ø 4,5 x 60 mm	218
99211.4580	Senkkopf-Schraube Ø 4,5 x 80 mm	218



HVP Verbinder

Holz-Holzverbindungen

Optimale Randabstände und variable Schraubenlängen garantieren Passgenauigkeit für jeden Holzquerschnitt.



Art.-Nr.: 88210.0000

Abmessungen:

Schraubengröße (mm)	Abmessungen B x H x D (mm)	Anzahl Schrauben	CE	VPE
Ø 5 x 60 - 120	60 x 100 x 12	18	*	10
Mindestholzabmessung mit Schrauben Ø 5 x 60 (mm)		Charakteristische Tragfähigkeit* in Einschubrichtung (kN)		
Hauptträger	Nebenträger	Ø 5 x 60	Ø 5 x 120	
70 x 120	80 x 120	19,81	38,82	



Art.-Nr.: 88214.0000

Abmessungen:

Schraubengröße (mm)	Abmessungen B x H x D (mm)	Anzahl Schrauben	CE	VPE
Ø 5 x 60 - 120	60 x 140 x 12	24	*	10
Mindestholzabmessung mit Schrauben Ø 5 x 60 (mm)		Charakteristische Tragfähigkeit* in Einschubrichtung (kN)		
Hauptträger	Nebenträger	Ø 5 x 60	Ø 5 x 120	
70 x 160	80 x 160	31,7	62,11	



HVP - Abhebesicherung

Alternativ kann die Pitzl HVP Serie 88210.0000 bis 88322.0000 mit Abhebesicherung bestellt werden.

Wünschen Sie die Abhebesicherung, geben Sie die Artikelnummer wie folgt an: „XXXXX.1000“ . // Bestellbeispiel: 88214.1000

Im Lieferumfang enthalten:

Serie 882 - 883: 2 Gewindebohrungen + 2 Schrauben Ø 5 x 20 mm
+ 1 Absicherungsblech



Verbinder der Serien 882 - 884 in Doppelausführung (Ab Seite 128).
Doppelte Breite für doppelte Tragfähigkeit. Die perfekte Verbindung für quadratische Holzquerschnitte oder breite Träger mit geringer Höhe.



Art.-Nr.: 88318.0000



Abmessungen:

Schraubengröße (mm)	Abmessungen B x H x D (mm)	Anzahl Schrauben	CE	VPE
Ø 5 x 60 - 120	80 x 180 x 12	34	*	10

Mindestholzabmessung mit Schrauben Ø 5 x 60 (mm)		Charakteristische Tragfähigkeit* in Einschubrichtung (kN)	
Hauptträger	Nebenträger	Ø 5 x 60	Ø 5 x 120
70 x 200	100 x 200	47,55	93,17

Art.-Nr.: 88322.0000



Abmessungen:

Schraubengröße (mm)	Abmessungen B x H x D (mm)	Anzahl Schrauben	CE	VPE
Ø 5 x 60 - 120	80 x 220 x 12	44	*	10

Mindestholzabmessung mit Schrauben Ø 5 x 60 (mm)		Charakteristische Tragfähigkeit* in Einschubrichtung (kN)	
Hauptträger	Nebenträger	Ø 5 x 60	Ø 5 x 120
70 x 240	100 x 240	63,41	124,22

* $F_{2,Rk}$ (kN) bei GL24h mit VG-Schrauben: Ø 5 x 60 mit effektiver Gewindelänge von 54 mm und Ø 5 x 120 mit effektiver Gewindelänge von 114 mm. Bei anderen Schrauben- und Gewindelängen oder Holzwerkstoffen: siehe Statikhandbuch.

Zubehör

Art.-Nr.	Beschreibung	Seite
50934.2000	Nutfräser Ø 20 mm	210
58000.0000	Fräs- und Montagelehre FM8	206
58396.0000	Spannzangenhalter	210
58396.0012	Spannzange Ø 12 mm	210
58399.0000	Fräseinheit aus Fräsbohrer Frässhablone und Handoberfräser	208

Schrauben

Art.-Nr.	Beschreibung	Seite
99211.5060	Senkkopf-Schraube Ø 5 x 60 mm	218
99211.5080	Senkkopf-Schraube Ø 5 x 80 mm	218
99211.5100	Senkkopf-Schraube Ø 5 x 100 mm	218
99211.5120	Senkkopf-Schraube Ø 5 x 120 mm	218



HVP Verbinder Schwerlast

Art.-Nr.: 88420.1000



Abmessungen:

Schraubengröße (mm)	Abmessungen B x H x D (mm)	Anzahl Schrauben	CE	VPE
Ø 8 x 80 - 240	120 x 200 x 20	16	*	4

Mindestholzabmessung mit Schrauben Ø 8 x 160 (mm)		Charakteristische Tragfähigkeit* in Einschubrichtung (kN)	
Hauptträger	Nebenträger	Ø 8 x 160	Ø 8 x 240
160 x 220	140 x 220	50,29	72,72

Art.-Nr.: 88425.1000



Abmessungen:

Schraubengröße (mm)	Abmessungen B x H x D (mm)	Anzahl Schrauben	CE	VPE
Ø 8 x 80 - 240	120 x 250 x 12	20	*	4

Mindestholzabmessung mit Schrauben Ø 8 x 160 (mm)		Charakteristische Tragfähigkeit* in Einschubrichtung (kN)	
Hauptträger	Nebenträger	Ø 8 x 160	Ø 8 x 240
160 x 270	140 x 270	75,43	109,09

Art.-Nr.: 88430.1000



Abmessungen:

Schraubengröße (mm)	Abmessungen B x H x D (mm)	Anzahl Schrauben	CE	VPE
Ø 8 x 80 - 240	120 x 300 x 20	24	*	4

Mindestholzabmessung mit Schrauben Ø 8 x 160 (mm)		Charakteristische Tragfähigkeit* in Einschubrichtung (kN)	
Hauptträger	Nebenträger	Ø 8 x 160	Ø 8 x 240
160 x 320	140 x 320	100,58	145,45

Schwerlast HVP-Verbinder werden automatisch mit Abhebesicherung ausgeliefert.
(inkl. 2 Schrauben \varnothing 6 x 20 mm und Abhebesicherungsblech)



Art.-Nr.: 88435.1000

Abmessungen:

Schraubengröße (mm)	Abmessungen B x H x D (mm)	Anzahl Schrauben	CE	VPE
\varnothing 8 x 80 - 240	120 x 350 x 20	28	*	4

Mindestholzabmessung mit Schrauben \varnothing 8 x 160 (mm)		Charakteristische Tragfähigkeit* in Einschubrichtung (kN)	
Hauptträger	Nebenträger	\varnothing 8 x 160	\varnothing 8 x 240
160 x 370	140 x 370	125,72	181,81



Art.-Nr.: 88440.1000

Abmessungen:

Schraubengröße (mm)	Abmessungen B x H x D (mm)	Anzahl Schrauben	CE	VPE
\varnothing 8 x 80 - 240	120 x 400 x 20	32	*	4

Mindestholzabmessung mit Schrauben \varnothing 8 x 160 (mm)		Charakteristische Tragfähigkeit* in Einschubrichtung (kN)	
Hauptträger	Nebenträger	\varnothing 8 x 160	\varnothing 8 x 240
170 x 420	140 x 420	150,86	218,17



Art.-Nr.: 88445.1000

Abmessungen:

Schraubengröße (mm)	Abmessungen B x H x D (mm)	Anzahl Schrauben	CE	VPE
\varnothing 8 x 80 - 240	120 x 450 x 20	36	*	4

Mindestholzabmessung mit Schrauben \varnothing 8 x 160 (mm)		Charakteristische Tragfähigkeit* in Einschubrichtung (kN)	
Hauptträger	Nebenträger	\varnothing 8 x 160	\varnothing 8 x 240
170 x 470	140 x 470	176,01	254,53



Zubehör und Schrauben finden Sie auf Seite 120.

* $F_{2,RK}$ (kN) bei GL24h mit VG-Schrauben: \varnothing 8 x 160 mit effektiver Gewindelänge von 150 mm und \varnothing 8 x 240 mit effektiver Gewindelänge von 226 mm. Bei anderen Schrauben- und Gewindelängen oder Holzwerkstoffen: siehe Statikhandbuch.

HVP Verbinder Schwerlast



Art.-Nr.: 88450.1000

Abmessungen:

Schraubengröße (mm)	Abmessungen B x H x D (mm)	Anzahl Schrauben	CE	VPE
Ø 8 x 80 - 240	120 x 500 x 20	40	*	4

Mindestholzabmessung mit Schrauben Ø 8 x 160 (mm)		Charakteristische Tragfähigkeit* in Einschubrichtung (kN)	
Hauptträger	Nebenträger	Ø 8 x 160	Ø 8 x 240
170 x 520	140 x 520	201,15	290,9



Art.-Nr.: 88455.1000

Abmessungen:

Schraubengröße (mm)	Abmessungen B x H x D (mm)	Anzahl Schrauben	CE	VPE
Ø 8 x 80 - 240	120 x 550 x 20	44	*	4

Mindestholzabmessung mit Schrauben Ø 8 x 160 (mm)		Charakteristische Tragfähigkeit* in Einschubrichtung (kN)	
Hauptträger	Nebenträger	Ø 8 x 160	Ø 8 x 240
170 x 570	140 x 570	226,29	327,26



Art.-Nr.: 88460.1000

Abmessungen:

Schraubengröße (mm)	Abmessungen B x H x D (mm)	Anzahl Schrauben	CE	VPE
Ø 8 x 80 - 240	120 x 600 x 20	48	*	4

Mindestholzabmessung mit Schrauben Ø 8 x 160 (mm)		Charakteristische Tragfähigkeit* in Einschubrichtung (kN)	
Hauptträger	Nebenträger	Ø 8 x 160	Ø 8 x 240
170 x 620	140 x 620	251,44	363,62

Schwerlast HVP-Verbinder werden automatisch mit Abhebesicherung ausgeliefert.
(inkl. 2 Schrauben \varnothing 6 x 20 mm und Abhebesicherungsblech)



Art.-Nr.: 88540.1000

Abmessungen:

Schraubengröße (mm)	Abmessungen B x H x D (mm)	Anzahl Schrauben	CE	VPE
\varnothing 8 x 80 - 240	140 x 400 x 20	40	*	4

Mindestholzabmessung mit Schrauben \varnothing 8 x 160 (mm)		Charakteristische Tragfähigkeit* in Einschubrichtung (kN)	
Hauptträger	Nebenträger	\varnothing 8 x 160	\varnothing 8 x 240
170 x 420	160 x 420	201,15	290,9



Art.-Nr.: 88545.1000

Abmessungen:

Schraubengröße (mm)	Abmessungen B x H x D (mm)	Anzahl Schrauben	CE	VPE
\varnothing 8 x 80 - 240	140 x 450 x 20	48	*	4

Mindestholzabmessung mit Schrauben \varnothing 8 x 160 (mm)		Charakteristische Tragfähigkeit* in Einschubrichtung (kN)	
Hauptträger	Nebenträger	\varnothing 8 x 160	\varnothing 8 x 240
170 x 470	160 x 470	251,44	363,62



Art.-Nr.: 88550.1000

Abmessungen:

Schraubengröße (mm)	Abmessungen B x H x D (mm)	Anzahl Schrauben	CE	VPE
\varnothing 8 x 80 - 240	140 x 500 x 20	52	*	4

Mindestholzabmessung mit Schrauben \varnothing 8 x 160 (mm)		Charakteristische Tragfähigkeit* in Einschubrichtung (kN)	
Hauptträger	Nebenträger	\varnothing 8 x 160	\varnothing 8 x 240
170 x 520	160 x 520	276,58	399,98



Zubehör und Schrauben finden Sie auf Seite 120.

* $F_{2,RK}$ (kN) bei GL24h mit VG-Schrauben: \varnothing 8 x 160 mit effektiver Gewindelänge von 150 mm und \varnothing 8 x 240 mit effektiver Gewindelänge von 226 mm. Bei anderen Schrauben- und Gewindelängen oder Holzwerkstoffen: siehe Statikhandbuch.

HVP Verbinder Schwerlast

Die Schwerlast HVP der Serie 885 sind mit einer Breite von 140 mm optional für breite Träger (ab 170 mm) mit sehr hohen Belastungen geeignet.



Art.-Nr.: 88555.1000

Abmessungen:

Schraubengröße (mm)	Abmessungen B x H x D (mm)	Anzahl Schrauben	CE	VPE
Ø 8 x 80 - 240	140 x 550 x 20	56	*	4
Mindestholzabmessung mit Schrauben Ø 8 x 160 (mm)		Charakteristische Tragfähigkeit* in Einschubrichtung (kN)		
Hauptträger	Nebenträger	Ø 8 x 160	Ø 8 x 240	
170 x 570	160 x 570	301,73	436,34	



Art.-Nr.: 88560.1000

Abmessungen:

Schraubengröße (mm)	Abmessungen B x H x D (mm)	Anzahl Schrauben	CE	VPE
Ø 8 x 80 - 240	140 x 550 x 20	64	*	4
Mindestholzabmessung mit Schrauben Ø 8 x 160 (mm)		Charakteristische Tragfähigkeit* in Einschubrichtung (kN)		
Hauptträger	Nebenträger	Ø 8 x 160	Ø 8 x 240	
170 x 620	160 x 620	352,01	509,07**	

* $F_{2,RK}$ (kN) bei GL24h mit VG-Schrauben: Ø 8 x 160 mit effektiver Gewindelänge von 150 mm und Ø 8 x 240 mit effektiver Gewindelänge von 226 mm. Bei anderen Schrauben- und Gewindelängen oder Holzwerkstoffen: siehe Statikhandbuch.

** Alu-Tragfähigkeiten beachten. Nähere Informationen entnehmen Sie dem Statikhandbuch.

Schrauben bis zu 240 mm Länge und die verbreiterte Schwerlastserie 855.. ermöglichen eine starke Erhöhung der Traglast

Zubehör

Art.-Nr.	Beschreibung	Seite
50934.2000	Nutfräser Ø 20 mm	210
58396.0000	Spannzangenhalter	210
58396.0012	Spannzange Ø 12 mm	210
58400.0000	Fräs- und Montagelehre FM84	206

Schrauben

Art.-Nr.	Beschreibung	Seite
99211.0880	Senkkopfschraube Ø 8 x 80 mm	219
99211.0810	Senkkopfschraube Ø 8 x 100 mm	219
99211.0812	Senkkopfschraube Ø 8 x 120 mm	219
99211.0816	Senkkopfschraube Ø 8 x 160 mm	219
99211.0818	Senkkopfschraube Ø 8 x 180 mm	219
99211.0820	Senkkopfschraube Ø 8 x 200 mm	219
99211.0822	Senkkopfschraube Ø 8 x 220 mm	219
99211.0824	Senkkopfschraube Ø 8 x 240 mm	219

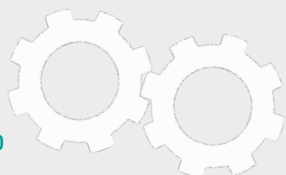

... Und auch wenns mal schwerer wird,
ist auf mich verlass!

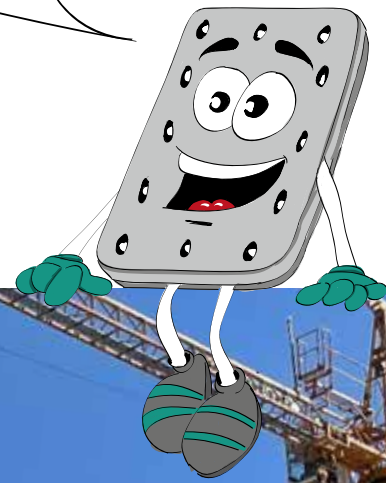

HVP Verbinder Schwerlast

Mit reduzierter Breite

Art.-Nr.: 88420.0100



Abmessungen:

Schraubengröße (mm)	Abmessungen B x H x D (mm)	Anzahl Schrauben	CE	VPE
Ø 8 x 80 - 240	100 x 200 x 20	15	*	4

Mindestholzabmessung mit Schrauben Ø 8 x 160 (mm)		Charakteristische Tragfähigkeit* in Einschubrichtung (kN)	
Hauptträger	Nebenträger	Ø 8 x 160	Ø 8 x 240
170 x 220	120 x 220	50,29	72,72

Art.-Nr.: 88425.0100



Abmessungen:

Schraubengröße (mm)	Abmessungen B x H x D (mm)	Anzahl Schrauben	CE	VPE
Ø 8 x 80 - 240	100 x 250 x 12	19	*	4

Mindestholzabmessung mit Schrauben Ø 8 x 160 (mm)		Charakteristische Tragfähigkeit* in Einschubrichtung (kN)	
Hauptträger	Nebenträger	Ø 8 x 160	Ø 8 x 240
170 x 270	120 x 270	75,43	109,09

Art.-Nr.: 88430.0100



Abmessungen:

Schraubengröße (mm)	Abmessungen B x H x D (mm)	Anzahl Schrauben	CE	VPE
Ø 8 x 80 - 240	100 x 300 x 20	23	*	4

Mindestholzabmessung mit Schrauben Ø 8 x 160 (mm)		Charakteristische Tragfähigkeit* in Einschubrichtung (kN)	
Hauptträger	Nebenträger	Ø 8 x 160	Ø 8 x 240
170 x 320	120 x 320	100,58	145,45

Schwerlast HVP-Verbinder werden automatisch mit Abhebesicherung ausgeliefert.
(inkl. 2 Schrauben \varnothing 6 x 20 mm und Abhebesicherungsblech)



Art.-Nr.: 88435.0100

Abmessungen:

Schraubengröße (mm)	Abmessungen B x H x D (mm)	Anzahl Schrauben	CE	VPE
\varnothing 8 x 80 - 240	100 x 350 x 20	28	*	4

Mindestholzabmessung mit Schrauben \varnothing 8 x 160 (mm)		Charakteristische Tragfähigkeit* in Einschubrichtung (kN)	
Hauptträger	Nebenträger	\varnothing 8 x 160	\varnothing 8 x 240
170 x 370	120 x 370	125,72	181,81



Art.-Nr.: 88440.0100

Abmessungen:

Schraubengröße (mm)	Abmessungen B x H x D (mm)	Anzahl Schrauben	CE	VPE
\varnothing 8 x 80 - 240	100 x 400 x 20	32	*	4

Mindestholzabmessung mit Schrauben \varnothing 8 x 160 (mm)		Charakteristische Tragfähigkeit* in Einschubrichtung (kN)	
Hauptträger	Nebenträger	\varnothing 8 x 160	\varnothing 8 x 240
170 x 420	120 x 420	150,86	218,17



Art.-Nr.: 88445.0100

Abmessungen:

Schraubengröße (mm)	Abmessungen B x H x D (mm)	Anzahl Schrauben	CE	VPE
\varnothing 8 x 80 - 240	100 x 450 x 20	36	*	4

Mindestholzabmessung mit Schrauben \varnothing 8 x 160 (mm)		Charakteristische Tragfähigkeit* in Einschubrichtung (kN)	
Hauptträger	Nebenträger	\varnothing 8 x 160	\varnothing 8 x 240
170 x 470	120 x 470	176,01	254,53



Zubehör und Schrauben finden Sie auf Seite 125.

* $F_{2,RK}$ (kN) bei GL24h mit VG-Schrauben: \varnothing 8 x 160 mit effektiver Gewindelänge von 150 mm und \varnothing 8 x 240 mit effektiver Gewindelänge von 226 mm. Bei anderen Schrauben- und Gewindelängen oder Holzwerkstoffen: siehe Statikhandbuch.

HVP Verbinder Schwerlast

Mit reduzierter Breite



Art.-Nr.: 88450.0100

Abmessungen:

Schraubengröße (mm)	Abmessungen B x H x D (mm)	Anzahl Schrauben	CE	VPE
Ø 8 x 80 - 240	100 x 500 x 20	40	*	4

Mindestholzabmessung mit Schrauben Ø 8 x 160 (mm)		Charakteristische Tragfähigkeit* in Einschubrichtung (kN)	
Hauptträger	Nebenträger	Ø 8 x 160	Ø 8 x 240
170 x 520	120 x 520	201,15	290,9



Art.-Nr.: 88455.0100

Abmessungen:

Schraubengröße (mm)	Abmessungen B x H x D (mm)	Anzahl Schrauben	CE	VPE
Ø 8 x 80 - 240	100 x 550 x 20	44	*	4

Mindestholzabmessung mit Schrauben Ø 8 x 160 (mm)		Charakteristische Tragfähigkeit* in Einschubrichtung (kN)	
Hauptträger	Nebenträger	Ø 8 x 160	Ø 8 x 240
170 x 570	120 x 570	226,29	327,26**



Art.-Nr.: 88460.0100

Abmessungen:

Schraubengröße (mm)	Abmessungen B x H x D (mm)	Anzahl Schrauben	CE	VPE
Ø 8 x 80 - 240	100 x 600 x 20	48	*	4

Mindestholzabmessung mit Schrauben Ø 8 x 160 (mm)		Charakteristische Tragfähigkeit* in Einschubrichtung (kN)	
Hauptträger	Nebenträger	Ø 8 x 160	Ø 8 x 240
170 x 620	120 x 620	251,44	363,62**

** Alu-Tragfähigkeiten beachten. Nähere Informationen entnehmen Sie dem Statikhandbuch.

Schwerlast HVP-Verbinder werden automatisch mit Abhebesicherung ausgeliefert.
(inkl. 2 Schrauben \varnothing 6 x 20 mm und Abhebesicherungsblech)



Zubehör

Art.-Nr.	Beschreibung	Seite
50934.2000	Nutfräser \varnothing 20 mm	210
58396.0000	Spannzangenhalter	210
58396.0012	Spannzange \varnothing 12 mm	210

Schrauben

Art.-Nr.	Beschreibung	Seite
99211.0880	Senkkopfschraube \varnothing 8 x 80 mm	219
99211.0810	Senkkopfschraube \varnothing 8 x 100 mm	219
99211.0812	Senkkopfschraube \varnothing 8 x 120 mm	219
99211.0816	Senkkopfschraube \varnothing 8 x 160 mm	219
99211.0818	Senkkopfschraube \varnothing 8 x 180 mm	219
99211.0820	Senkkopfschraube \varnothing 8 x 200 mm	219
99211.0822	Senkkopfschraube \varnothing 8 x 220 mm	219
99211.0824	Senkkopfschraube \varnothing 8 x 240 mm	219



HVP Doppel Verbinder

Standard

Art.-Nr.: 88210.2000



Abmessungen:

Schraubengröße (mm)	Abmessungen B x H x D (mm)	Anzahl Schrauben	CE	VPE
Ø 5 x 60 - 120	120 x 100 x 12	32	*	4

Mindestholzabmessung mit Schrauben Ø 5 x 60 (mm)		Charakteristische Tragfähigkeit* in Einschubrichtung (kN)	
Hauptträger	Nebenträger	Ø 5 x 60	Ø 5 x 120
70 x 120	140 x 120	39,63	77,64

Art.-Nr.: 88214.2000



Abmessungen:

Schraubengröße (mm)	Abmessungen B x H x D (mm)	Anzahl Schrauben	CE	VPE
Ø 5 x 60 - 120	120 x 140 x 12	44	*	4

Mindestholzabmessung mit Schrauben Ø 5 x 60 (mm)		Charakteristische Tragfähigkeit* in Einschubrichtung (kN)	
Hauptträger	Nebenträger	Ø 5 x 60	Ø 5 x 120
70 x 160	140 x 160	63,41	124,22

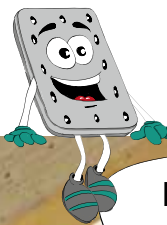

Doppelt hält besser.
Genauer gesagt,
bis zu 727 kN**.



Art.-Nr.: 88318.2000

Abmessungen:

Schraubengröße (mm)	Abmessungen B x H x D (mm)	Anzahl Schrauben	CE	VPE
Ø 5 x 60 - 120	160 x 180 x 12	64	*	4

Mindestholzabmessung mit Schrauben Ø 5 x 60 (mm)		Charakteristische Tragfähigkeit* in Einschubrichtung (kN)	
Hauptträger	Nebenträger	Ø 5 x 60	Ø 5 x 120
70 x 200	180 x 200	95,11	186,33



Art.-Nr.: 88322.2000

Abmessungen:

Schraubengröße (mm)	Abmessungen B x H x D (mm)	Anzahl Schrauben	CE	VPE
Ø 5 x 60 - 120	160 x 220 x 12	84	*	4

Mindestholzabmessung mit Schrauben Ø 5 x 60 (mm)		Charakteristische Tragfähigkeit* in Einschubrichtung (kN)	
Hauptträger	Nebenträger	Ø 5 x 60	Ø 5 x 120
70 x 240	180 x 240	126,81	248,44**



* $F_{2,Rk}$ (kN) bei GL24h mit VG-Schrauben: Ø 5 x 60 mit effektiver Gewindelänge von 54 mm und Ø 5 x 120 mit effektiver Gewindelänge von 114 mm. Bei anderen Schrauben- und Gewindelängen oder Holzwerkstoffen: siehe Statikhandbuch.
 ** Alu-Tragfähigkeiten beachten. Nähere Informationen entnehmen Sie dem Statikhandbuch.

Zubehör

Art.-Nr.	Beschreibung	Seite
50934.2000	Nutfräser Ø 20 mm	210
58000.0000	Fräs- und Montagelehre FM8	206
58396.0000	Spannzangenhalter	210
58396.0012	Spannzange Ø 12 mm	210
58399.0000	Fräseinheit aus Fräsbohrer Frässhablone und Handoberfräser	208

Schrauben

Art.-Nr.	Beschreibung	Seite
99211.5060	Senkkopf-Schraube Ø 5 x 60 mm	218
99211.5080	Senkkopf-Schraube Ø 5 x 80 mm	218
99211.5100	Senkkopf-Schraube Ø 5 x 100 mm	218
99211.5120	Senkkopf-Schraube Ø 5 x 120 mm	218



HVP Doppel Verbinder

Schwerlast

Art.-Nr.: 88420.2000



Abmessungen:

Schraubengröße (mm)	Abmessungen B x H x D (mm)	Anzahl Schrauben	CE	VPE
Ø 8 x 80 - 240	240 x 200 x 20	28	*	4
Mindestholzabmessung mit Schrauben Ø 8 x 160 (mm)		Charakteristische Tragfähigkeit* in Einschubrichtung (kN)		
Hauptträger	Nebenträger	Ø 8 x 160	Ø 8 x 240	
160 x 220	260 x 220	100,58	145,45	

Art.-Nr.: 88425.2000



Abmessungen:

Schraubengröße (mm)	Abmessungen B x H x D (mm)	Anzahl Schrauben	CE	VPE
Ø 8 x 80 - 240	240 x 250 x 20	36	*	4
Mindestholzabmessung mit Schrauben Ø 8 x 160 (mm)		Charakteristische Tragfähigkeit* in Einschubrichtung (kN)		
Hauptträger	Nebenträger	Ø 8 x 160	Ø 8 x 240	
160 x 270	260 x 270	150,86	218,17	

Art.-Nr.: 88430.2000



Abmessungen:

Schraubengröße (mm)	Abmessungen B x H x D (mm)	Anzahl Schrauben	CE	VPE
Ø 8 x 80 - 240	240 x 300 x 20	44	*	4
Mindestholzabmessung mit Schrauben Ø 8 x 160 (mm)		Charakteristische Tragfähigkeit* in Einschubrichtung (kN)		
Hauptträger	Nebenträger	Ø 8 x 160	Ø 8 x 240	
160 x 320	260 x 320	201,15	290,9	



Art.-Nr.: 88435.2000

Abmessungen:

Schraubengröße (mm)	Abmessungen B x H x D (mm)	Anzahl Schrauben	CE	VPE
Ø 8 x 80 - 240	240 x 350 x 20	52	*	4

Mindestholzabmessung mit Schrauben Ø 8 x 160 (mm)		Charakteristische Tragfähigkeit* in Einschubrichtung (kN)	
Hauptträger	Nebenträger	Ø 8 x 160	Ø 8 x 240
160 x 370	260 x 370	251,44	363,62



Art.-Nr.: 88440.2000

Abmessungen:

Schraubengröße (mm)	Abmessungen B x H x D (mm)	Anzahl Schrauben	CE	VPE
Ø 8 x 80 - 240	240 x 400 x 20	60	*	4

Mindestholzabmessung mit Schrauben Ø 8 x 160 (mm)		Charakteristische Tragfähigkeit* in Einschubrichtung (kN)	
Hauptträger	Nebenträger	Ø 8 x 160	Ø 8 x 240
170 x 420	260 x 420	301,73	436,34



Art.-Nr.: 88445.2000

Abmessungen:

Schraubengröße (mm)	Abmessungen B x H x D (mm)	Anzahl Schrauben	CE	VPE
Ø 8 x 80 - 240	240 x 450 x 20	68	*	4

Mindestholzabmessung mit Schrauben Ø 8 x 160 (mm)		Charakteristische Tragfähigkeit* in Einschubrichtung (kN)	
Hauptträger	Nebenträger	Ø 8 x 160	Ø 8 x 240
170 x 470	260 x 470	352,01	509,07



Zubehör und Schrauben finden Sie auf Seite 131.

* $F_{2,RK}$ (kN) bei GL24h mit VG-Schrauben: Ø 8 x 160 mit effektiver Gewindelänge von 150 mm und Ø 8 x 240 mit effektiver Gewindelänge von 226 mm. Bei anderen Schrauben- und Gewindelängen oder Holzwerkstoffen: siehe Statikhandbuch.



HVP Doppel Verbinder

Schwerlast



Art.-Nr.: 88450.2000

Abmessungen:

Schraubengröße (mm)	Abmessungen B x H x D (mm)	Anzahl Schrauben	CE	VPE
Ø 8 x 80 - 240	240 x 500 x 20	76	*	4

Mindestholzabmessung mit Schrauben Ø 8 x 160 (mm)		Charakteristische Tragfähigkeit* in Einschubrichtung (kN)	
Hauptträger	Nebenträger	Ø 8 x 160	Ø 8 x 240
170 x 520	260 x 520	402,3	581,79



Art.-Nr.: 88455.2000

Abmessungen:

Schraubengröße (mm)	Abmessungen B x H x D (mm)	Anzahl Schrauben	CE	VPE
Ø 8 x 80 - 240	240 x 550 x 20	84	*	4

Mindestholzabmessung mit Schrauben Ø 8 x 160 (mm)		Charakteristische Tragfähigkeit* in Einschubrichtung (kN)	
Hauptträger	Nebenträger	Ø 8 x 160	Ø 8 x 240
170 x 570	260 x 570	452,59	654,51



Art.-Nr.: 88460.2000

Abmessungen:

Schraubengröße (mm)	Abmessungen B x H x D (mm)	Anzahl Schrauben	CE	VPE
Ø 8 x 80 - 240	240 x 600 x 20	92	*	4

Mindestholzabmessung mit Schrauben Ø 8 x 160 (mm)		Charakteristische Tragfähigkeit* in Einschubrichtung (kN)	
Hauptträger	Nebenträger	Ø 8 x 160	Ø 8 x 240
170 x 620	260 x 620	502,88	727,24**

Doppel HVP-Verbinder werden automatisch mit Abhebesicherung ausgeliefert.



* $F_{2,Rk}$ (kN) bei GL24h mit VG-Schrauben: $\varnothing 8 \times 160$ mit effektiver Gewindelänge von 150 mm und $\varnothing 8 \times 240$ mit effektiver Gewindelänge von 226 mm. Bei anderen Schrauben- und Gewindelängen oder Holzwerkstoffen: siehe Statikhandbuch.
** Alu-Tragfähigkeiten beachten. Nähere Informationen entnehmen Sie dem Statikhandbuch.

Zubehör

Art.-Nr.	Beschreibung	Seite
50934.2000	Nutfräser $\varnothing 20$ mm	210
58396.0000	Spannzangenhalter	210
58396.0012	Spannzange $\varnothing 12$ mm	210

Schrauben

Art.-Nr.	Beschreibung	Seite
99211.0880	Senkkopfschraube $\varnothing 8 \times 80$ mm	219
99211.0810	Senkkopfschraube $\varnothing 8 \times 100$ mm	219
99211.0812	Senkkopfschraube $\varnothing 8 \times 120$ mm	219
99211.0816	Senkkopfschraube $\varnothing 8 \times 160$ mm	219
99211.0818	Senkkopfschraube $\varnothing 8 \times 180$ mm	219
99211.0820	Senkkopfschraube $\varnothing 8 \times 200$ mm	219
99211.0822	Senkkopfschraube $\varnothing 8 \times 220$ mm	219
99211.0824	Senkkopfschraube $\varnothing 8 \times 240$ mm	219



HVP Verbinder Stahl- / Betonanschluss

Standard

Starker, wie einfacher HVP-Anschluss an Beton und Stahl bis ca. 307 kN. Eine mit Betonankern versehene Ankerplatte gewährleistet den Krafteintrag in das Betonelement. Der Nebenträgeranschluss wird mittels gewöhnlichem HVP-Verbinderteil ausgeführt.

Art.-Nr.: 88210.3000



Abmessungen:

Gesamtstärke (mm)	Anzahl Anker Hauptträger (Beton)	CE	VPE	Höhe (mm)
18	4	*	4	100
Breite (mm)		Schrauben Neben-träger (Holz)	Mindestholzabmessungen mit Schrauben Ø 5 x 60 (mm)	
Nebenträger	Hauptträger			
60	90	9 St. Ø 5 x 60 - 120	80 x 120	

Art.-Nr.: 88214.3000



Abmessungen:

Gesamtstärke (mm)	Anzahl Anker Hauptträger (Beton)	CE	VPE	Höhe (mm)
18	4	*	4	140
Breite (mm)		Schrauben Neben-träger (Holz)	Mindestholzabmessungen mit Schrauben Ø 5 x 60 (mm)	
Nebenträger	Hauptträger			
60	90	12 St. Ø 5 x 60 - 120	80 x 160	



Bemerkung

Charakteristische Tragfähigkeit Holzteil: siehe Holz-Verbindungen

Die Tragfähigkeit des Betonteils (Anker und Beton) muss gesondert nachgewiesen werden.

Produkthinweis

HVP-Verbinder mit Stahl- / Betonanschluss werden automatisch mit Abhebesicherung ausgeliefert. Diese besteht aus zwei Schrauben und einem Abhubsicherungsblech.

Art.-Nr.: 88318.3000

Abmessungen:

Gesamtstärke (mm)	Anzahl Anker Hauptträger (Beton)	CE	VPE	Höhe (mm)
18	4	*	4	180

Breite (mm) Nebenträger	Breite (mm) Hauptträger	Schrauben Nebenträger (Holz)	Mindestholzabmessungen mit Schrauben Ø 5 x 60 (mm)
80	110	17 St. Ø 5 x 60 - 120	100 x 200



Art.-Nr.: 88322.3000

Abmessungen:

Gesamtstärke (mm)	Anzahl Anker Hauptträger (Beton)	CE	VPE	Höhe (mm)
18	4	*	4	220

Breite (mm) Nebenträger	Breite (mm) Hauptträger	Schrauben Nebenträger (Holz)	Mindestholzabmessungen mit Schrauben Ø 5 x 60 (mm)
80	110	22 St. Ø 5 x 60 - 120	100 x 240



HVP Verbinder Stahl- / Betonanschluss

Schwerlast

Starker, wie einfacher HVP-Anschluss an Beton und Stahl. Eine mit Betonankern versehene Ankerplatte gewährleistet den Kräfteintrag in das Betonelement. Der Nebenträgeranschluss wird mittels gewöhnlichem HVP-Verbinderteil ausgeführt.

Art.-Nr.: 88420.3000



Abmessungen:

Gesamtstärke (mm)	Anzahl Anker Hauptträger (Beton)	CE	VPE	Höhe (mm)
25	4	*	4	200
Breite (mm)		Schrauben Nebenträger (Holz)	Mindestholzabmessungen mit Schrauben Ø 8 x 160 (mm)	
Nebenträger	Hauptträger			
120	150	8 St. Ø 8 x 80 - 240	140 x 220	

Art.-Nr.: 88430.3000



Abmessungen:

Gesamtstärke (mm)	Anzahl Anker Hauptträger (Beton)	CE	VPE	Höhe (mm)
25	4	*	4	300
Breite (mm)		Schrauben Nebenträger (Holz)	Mindestholzabmessungen mit Schrauben Ø 8 x 160 (mm)	
Nebenträger	Hauptträger			
120	150	12 St. Ø 8 x 80 - 240	140 x 320	



Bemerkung

Charakteristische Tragfähigkeit Holzteil: siehe Holz-Verbindungen

Die Tragfähigkeit des Betonteils (Anker und Beton) muss gesondert nachgewiesen werden.

Produktthinweis

HVP-Verbinder mit Stahl- / Betonanschluss werden automatisch mit Abhebesicherung ausgeliefert. Diese besteht aus zwei Schrauben und einem Abhebesicherungsblech.

Art.-Nr.: 88440.3000

Abmessungen:

Gesamtstärke (mm)	Anzahl Anker Hauptträger (Beton)	CE	VPE	Höhe (mm)
25	4	*	4	400

Breite (mm)		Schrauben Neben-träger (Holz)	Mindestholzabmessungen mit Schrauben Ø 8 x 160 (mm)
Nebenträger	Hauptträger		
120	150	16 St. Ø 8 x 80 - 240	140 x 420



Art.-Nr.: 88450.3000

Abmessungen:

Gesamtstärke (mm)	Anzahl Anker Hauptträger (Beton)	CE	VPE	Höhe (mm)
25	6	*	4	500

Breite (mm)		Schrauben Neben-träger (Holz)	Mindestholzabmessungen mit Schrauben Ø 8 x 160 (mm)
Nebenträger	Hauptträger		
120	150	20 St. Ø 8 x 80 - 240	140 x 520



Art.-Nr.: 88460.3000

Abmessungen:

Gesamtstärke (mm)	Anzahl Anker Hauptträger (Beton)	CE	VPE	Höhe (mm)
25	6	*	4	600

Breite (mm)		Schrauben Neben-träger (Holz)	Mindestholzabmessungen mit Schrauben Ø 8 x 160 (mm)
Nebenträger	Hauptträger		
120	150	24 St. Ø 8 x 80 - 240	140 x 620



SVP Verbinder

Stufenverbinder eloxiert

Der Stufenverbinder ist ein flexibel einsetzbarer Verbinder für den Treppenbau. Galante Optik und hohe Tragfähigkeitswerte bieten eine saubere und funktionelle Verbindungsvariante zur präzisen und schnellen Montage von Holztreppeinstufen. Die Sicherungsschrauben Senkkopf DIN 7991 M5 x 25 mm gehören zum Lieferumfang.



Art.-Nr.: 88630.0000

Abmessungen:

Höhe (mm)	Breite (mm)	Tiefe (mm)
30	40	26
Bemessungswert (kN)	Bohrungen (mm)	
Ca. 3,4	8 x Ø 4,7	



Art.-Nr.: 88630.0180

Abmessungen:

Höhe (mm)	Breite (mm)	Tiefe (mm)
30	180	26
Bemessungswert (kN)	Bohrungen (mm)	
ca. 11,5	20 x Ø 4,7	

Querzugversagen muss nachgewiesen werden. Bemessungsfall „kurz“ für Treppen und Treppenpodeste.

Schrauben

Art.-Nr.	Beschreibung	Seite
99211.4550	Senkkopf-Schraube Ø 4,5 x 50 mm	218



Wandverbinder

Auf zwei Punkte gleichzeitig zu schauen – egal, ob beim Einhängen einer Türe oder der Montage von Wandelementen, das ist immer eine Herausforderung.

Die einzigartige Geometrie des Pitzl Wandverbinders „WVP 88070.0000“ ermöglicht Ihnen eine noch einfachere und schnellere Montage Ihrer Wandelemente. Durch den extra langen Einfädungsweg müssen die verschiedenen Befestigungspunkte nicht mehr gleichzeitig, sondern können bequem nacheinander positioniert werden.
Material S355 galvanisch verzinkt.

Art.-Nr.: 88070.0000

Abmessungen:

Grundplatte mit Dorn (mm)	Bohrung Grundplatte (mm)	Ankerplatte mit Dornaufnahme (mm)	Bohrung Ankerplatte (mm)
65 x 109 x 2,5	4 x Ø 6,5	65 x 55 x 2,5	4 x Ø 6,5
Gesamtstärke zusammengeschoben (mm)		Charakteristische Werte Schub in Einsteckrichtung (kN)	
18		16,2	
Charakteristische Werte Schub rechtwinklig zur Einsteckrichtung (kN)		Charakteristische Werte Zug rechtwinklig zur Einsteckrichtung (kN)	
9,9		7,9	



Schrauben

Art.-Nr.	Beschreibung	Seite
99210.6060	Tellerkopf-Schraube Ø 6 x 60 mm	222



CLT Verbinder

Der Verbinder für Kraftübertragungen in allen auftretenden Richtungen auf sämtlichen Plattenebenen. Durch die flexiblen Einsatzmöglichkeiten können Verbindungen wie Wand-Wand, Decke-Decke, Wand-Decke aber auch Eckverbindungen ausgeführt werden.

Maximale Sicherheit für Planer, Statiker wie auch Verarbeiter sind durch eine ETA garantiert.

Vielseitig einsetzbar mit einem Top Preis-Leistungsverhältnis.



Art.-Nr.: 88800.1050

Abmessungen:

Gewindestange	Länge (mm)	Spannlänge (mm)
M16	375 variabel	300
Backenradius (mm)	Backenhöhe (mm)	
40	50	
Sacklochbohrung-Ø (mm)	Längskanal für Gewindestange (mm)	
80	20	



Art.-Nr.

88801.0024

Artikel

Maul-Ratschen-Ringschlüssel 24



Produktinweis

In Abhängigkeit der Richtung der Gewindestange zur Richtung der Faserrichtung der CLT-Lage können Bemessungstragfähigkeiten bis zu 50,2 kN erreicht werden.

Bei üblicher Montage (Kraftrichtung 45° zur Faserrichtung) werden bis zu 38 kN erreicht.

1. Kraftrichtung 0° Faserparallel, Tragfähigkeit Verbindermaterial Gewindestange
2. Kraftrichtung 45° zur Faser, Bemessungsfall „kurz“ $k_{mod} = 0,9$
3. Berechnung und Montage gemäß ETA-15/0187

Wichtig: Falls die Möglichkeit besteht, empfehlen wir Ihnen, das Loch für die CLT-Backen zu einem Langloch aufzuweiten. Dies erleichtert Ihnen das Entfernen des Maul-Ratschen-Ringschlüssels.

1. Darstellung Oben: Krafrichtung 90°



2. Darstellung Unten: Krafrichtung 45° zur Faser

SPP Verbinder

Säulen-Pfetten-Verbinder

Sie erwarten stabile und zuverlässige Verbindungen, die von Ihnen schnell und präzise verarbeitet sowie nachgespannt werden können. Die Pitzl SPP-Verbinder gewährleisten einen perfekten Halt. Säulen-Pfetten-Verbinder - die optimale Lösung für Zugverbindungen oder kombiniert beanspruchte Holzverbindungen wie Säulen-Pfetten-Verbindungen. SPP ist eine nachspannbare Holzverbindung, welche problemlos wieder demontiert werden kann. Laut ETA ist eine gerade Verschraubung auch im Hirnholz zulässig. Dies ermöglicht eine Erhöhung der Zuglast-Aufnahme durch die Verlängerung der effektiven Gewindelänge an der verwendeten Holzbauschraube. Bemessungsdetails entnehmen Sie dem Statikhandbuch unter www.pitzl-connectors.com

Art.-Nr.: 88710.0000



Abmessungen:

Bohrung Ø 12 mm versenkt	Material	CE	Platte (mm)
4	Stahl galvanisch verzinkt	*	Ø 90 x 10
Rohr (mm)	Innengewinde	max. charakteristische Zugtragfähigkeit (kN)	
-	M 10	16,3	
Säulen-Pfetten-Verbinder bezogen auf C24			
Scheibe (mm)	Schrauben (mm)		
Ø 58 x 4	10 x 120		

Art.-Nr.: 88712.0000



Abmessungen:

Bohrung Ø 12 mm versenkt	Material	CE	Platte (mm)
4	Stahl galvanisch verzinkt	*	Ø 100 x 6
Rohr (mm)	Innengewinde	max. charakteristische Zugtragfähigkeit (kN)	
Ø 42,4 x 70	M 12	16,3	
Säulen-Pfetten-Verbinder bezogen auf C24			
Scheibe (mm)	Schrauben (mm)		
Ø 58 x 4	10 x 120		

Vorteile der SPP-Verbinder



- Einfache und passgenaue Verarbeitung
- Problemlose Demontage
- Nachspannbar



Art.-Nr.: 88716.0000

Abmessungen:

Bohrung Ø 12 mm versenkt	Material	CE	Platte (mm)
4	Stahl galvanisch verzinkt	*	Ø 100 x 6
Rohr (mm)	Innengewinde	max. charakteristische Zugtragfähigkeit (kN)	
Ø 42,4 x 70	M 16	21,9	
Säulen-Pfetten-Verbinder bezogen auf C24			
Scheibe (mm)	Schrauben (mm)		
Ø 68 x 4	10 x 120		



Art.-Nr.: 88715.0000

SPP 80-Verbinder

Abmessungen:

Platte (mm)	Bohrung Ø 10,5 mm versenkt	Zapfen (mm)	CE
Ø 80 x 8	4	Ø 24 x 20	*
Mindestholzabmessung (mm)	Material	Innengewinde	
90 x 90	Alu eloxiert	M16	
Säulen-Pfetten-Verbinder bezogen auf C24			
Scheibe (mm)	Schrauben (mm)	max. charakteristische Zugtragfähigkeit (kN)	
Ø 68 x 4	10 x 160	21,9	
Ø 68 x 4	10 x 280	31,5	
Ø 100 x 4	10 x 280	52,9	
Ø 100 x 4	10 x 280 + 10 x 120 Querdruckverstärkung	62,5	



Verschraubung nicht im Lieferumfang enthalten. Eine Erhöhung der Lastaufnahme erreichen Sie durch längere Vollgewindeschrauben bzw. durch eine Veränderung der Beilagscheibendimensionen, siehe Tabelle.

* weitere statische Werte entnehmen Sie unserem Statikbuch oder der ETA 10/0413.

Beilagscheiben

Art.-Nr.	Ø mm	Mittelbohrung
99906.0068	68 x 6	18 mm
99908.0100	100 x 8	16,5 mm

Galvanisch verzinkt

Schrauben

Art.-Nr.	Beschreibung	Seite
99211.1012	Senkkopf-Schraube Ø 10 x 120 mm	219
99211.1016	Senkkopf-Schraube Ø 10 x 160 mm	219
99211.1028	Senkkopf-Schraube Ø 10 x 280 mm	219



ISO-CONNECT

Der Verbinder für nachhaltige Anschlüsse an wärme gedämmten Holzfassaden

Das Verschraubungskonzept des ISO-CONNECT bietet durch die Kombination von Zug- und Druckschrauben Anschlusslösungen an wärme gedämmten Fassaden von Holzhäusern. Anwendungsgebiete sind z. B. Vordächer, Balkone oder auch das Befestigen von französischen Balkonen. Die Kombinierbarkeit mit dem bewährten HVP-Verbindersystem erweitert die Einsatzmöglichkeiten des ISO-CONNECT. Ein direkter Anschluss von Sparren an die Fassade ist möglich. Als weitere Option bietet das Anschlusskonzept eine Pfette mittels Gewindebolzen direkt an den ISO-CONNECT und die Fassade anzuschließen.

Der ISO-CONNECT ist montierbar auf Vollholz, Brettschichtholz oder Brettspertholz.



Art.-Nr.: 83100.0xxx

Abmessungen:

Beschreibung	Abmessung B x H x D (mm)	Gewindebohrungen		
		M8	M12	M20
Anschluss HVP 88210.3000	90 x 100 x 15	-	4	-

Bohrungen

- 6 Bohrungen Ø 9 mm, versenkt
- 6 Bohrungen Ø 9 mm, 45°, versenkt
- 4 Gewindebohrungen Ø 12 mm

Art-Nr.	Dicke der Dämmung (mm)	Horizontale Schraube 6 x 8 mm		Schräge Schrauben und seitliche Schrauben 6 x Ø 8 mm		Bemessungstragfähigkeiten k _{mod} = 0,9; e = 18 mm			
		Nennlänge (mm)	eff. Gew.länge im Holz (mm)	Nennlänge (mm)	eff. Gew.länge im Holz (mm)	F _{1,Rd} (kN)	F _{3,Rd} (kN)	F _{4,Rd} (kN)	F _{5/6,Rd} (kN)
83100.0060	60	160	75	220	100	13,0	22,4	22,4	3,9
83100.0120	120	240	95	320	100	14,6	28,4	28,4	3,9
83100.0180	180	300	95	400	100	14,6	28,4	26,1	3,9
83100.0220	220	340	95	400	54	7,8	28,4	19,0	2,1



Produktthinweis

Die ISO-CONNECT Anschlussplatten dürfen nur mit den mitgelieferten Holzbauschrauben verwendet werden.

An der angeklebten Gummimatte (5 mm Dicke) kann an der Verformung der Anpressdruck der Anschlussplatte abgelesen werden. Zudem sorgt diese für eine zuverlässige Wirkung der Abdichtung, da eine Dreiflankenhaftung des Kleb- und Dichtstoffes vermieden wird.

Lieferumfang: Anschlussplatte mit angeklebter Gummimatte und passende Schrauben für Ihre Dämmung

Die Werte gelten bei Verwendung von Kohlenstoffschrauben und folgendem Aufbau:
15 mm ISO-CONNECT-Platte, 5 mm Gummimatte, 5 mm Putz, Dämmung
Die Gewindelänge der horizontalen Teilgewindeschraube darf maximal 5 mm aus dem Holz herausragen.



Art.-Nr.: 83200.0xxx

Abmessungen:

Beschreibung	Abmessung Ø x H (mm)	Gewindebohrungen		
		M8	M12	M20
Anschluss Französischer Balkon	Ø 80 x 15	4	1	-

Bohrungen

- 2 Bohrungen Ø 9 mm, versenkt
- 2 Bohrungen Ø 9mm, 45°, versenkt
- 1 Gewindebohrung Ø 12 mm
- 4 Gewindebohrungen Ø 8 mm



Art-Nr.	Dicke der Dämmung (mm)	Horizontale Schraube 2 x 8 mm		Schräge Schrauben und seitliche Schrauben 2 x Ø 8 mm		Bemessungstragfähigkeiten k _{mod} = 0,9		
		Nennlänge (mm)	eff. Gew.länge im Holz (mm)	Nennlänge (mm)	eff. Gew.länge im Holz (mm)	F _{1,Rd} (kN)	F _{3,Rd} (kN)	F _{4,Rd} (kN)
83200.0060	60	160	75	220	100	7,3	7,8	7,8
83200.0120	120	240	95	320	100	7,3	9,8	9,8
83200.0180	180	300	95	400	100	7,3	9,8	9,8
83200.0220	220	340	95	400	54	3,9	9,8	6,3

Art.-Nr.: 83300.0xxx

Abmessungen:

Beschreibung	Abmessung B x H x D (mm)	Gewindebohrungen		
		M8	M12	M20
Universalanschluss Uni 2	120 x 155 x 15	4	-	1

Bohrungen

- 8 Bohrungen Ø 9 mm, versenkt
- 6 Bohrungen Ø 9mm, 45°, versenkt
- 1 Gewindebohrung Ø 20 mm
- 4 Gewindebohrungen Ø 8 mm



Art-Nr.	Dicke der Dämmung (mm)	Horizontale Schraube 8 x 8 mm		Schräge Schrauben und seitliche Schrauben 6 x Ø 8 mm		Bemessungstragfähigkeiten k _{mod} = 0,9									
		Nennlänge (mm)	eff. Gew.länge im Holz (mm)	Nennlänge (mm)	eff. Gew.länge im Holz (mm)	e = 40 mm		e = 60 mm		e = 80 mm		e = 100 mm		kein Einfluss d. Exzentrizität	
						F _{1,Rd} (kN)	F _{1,Rd} (kN)	F _{1,Rd} (kN)	F _{1,Rd} (kN)	F _{3,Rd} (kN)	F _{4,Rd} (kN)	F _{5/6Rd} (kN)			
83300.0060	60	160	75	220	100	14,59	14,59	12,82	11,22	29,91	29,91	3,91			
83300.0120	120	240	95	320	100	14,62	14,62	14,62	14,21	37,88	37,88	3,92			
83300.0180	180	300	95	400	100	14,62	14,62	14,62	13,04	37,88	34,78	3,92			
83300.0220	220	340	95	400	54	7,82	7,82	7,82	7,82	37,88	25,35	2,10			

Montage

1. Positionierung des Verbinders mit angeklebter Gummimatte.
2. Eindrehen der horizontalen Schrauben bis Verbinderplatte die Gummimatte leicht eindrückt.
3. Hineindrehen der schrägen Schrauben bis sie an der Verbinderplatte anliegen.
4. Montage des Balkongeländers, des HVP-Verbinders oder der Gegenplatte des Universalverbinders.
5. Die Fuge zwischen ISO-CONNECT und Fassade sollte mit einem auf dem Putz haftenden Kleb- und Dichtstoff (z. B. Fischer Multi Kleb / Dichtstoff) abgedichtet werden.

Ein Anwendungsbild zur besseren Veranschaulichung finden Sie auf Seite 145.





Art.-Nr.: 83400.0xxx

Abmessungen:

Beschreibung	Abmessung B x H x D (mm)	Gewindebohrungen		
		M8	M12	M20
Markisenanschluss V1	80 x 220 x 15	-	2	-

Bohrungen

- 4 Bohrungen Ø 9 mm, versenkt
- 2 Bohrungen Ø 9 mm, 45°, versenkt
- 2 Gewindebohrungen Ø 12 mm

Art-Nr.	Dicke der Dämmung (mm)	Horizontale Schraube 4 x 8 mm		Schräge Schrauben und seitliche Schrauben 2 x Ø 8 mm		zulässige Querlast (kN)	zulässiges Kippmoment (kN)	Bemesungslast Zugschrauben oben (kN)
		Nennlänge (mm)	eff. Gew.länge im Holz (mm)	Nennlänge (mm)	eff. Gew.länge im Holz (mm)			
83400.0060	60	200	100	180	62	0,75	1,62	11,5
83400.0120	120	240	100	260	57	0,75	1,62	11,5
83400.0180	180	300	100	340	72	0,75	1,22	8,5
83400.0220	220	340	100	400	56	0,75	0,92	6,2



Produktthinweis

Die ISO-CONNECT Anschlussplatten dürfen nur mit den mitgelieferten Holzbauschrauben verwendet werden.

An der angeklebten Gummimatte (5 mm Dicke) kann an der Verformung der Anpressdruck der Anschlussplatte abgelesen werden. Zudem sorgt diese für eine zuverlässige Wirkung der Abdichtung, da eine Dreiflankenhaftung des Kleb- und Dichtstoffes vermieden wird.

Lieferumfang: Anschlussplatte mit angeklebter Gummimatte, passende Schrauben für Ihre Dämmung und zusätzlicher Stahl Druckplatte.

Die Werte gelten bei Verwendung von Kohlenstoffschrauben und folgendem Aufbau:
 15 mm ISO-CONNECT-Platte, 5 mm Gummimatte, 5 mm Putz, Dämmung
 Die Gewindelänge der horizontalen Teilgewindeschraube darf maximal 5 mm aus dem Holz herausragen.



Art.-Nr.: 83400.1xxx

Abmessungen:

Beschreibung	Abmessung B x H x D (mm)	Gewindebohrungen		
		M8	M12	M20
Markisenanschluss V2	80 x 220 x 15	-	2	-

Bohrungen

- 3 Bohrungen Ø 9 mm, versenkt
- 3 Bohrungen Ø 9 mm, 45°, versenkt
- 2 Gewindebohrung Ø 12 mm



Art-Nr.	Dicke der Dämmung (mm)	Horizontale Schraube 4 x 8 mm		Schräge Schrauben und seitliche Schrauben 2 x Ø 8 mm		zulässige Querlast (kN)	zulässiges Kippmoment (kN)	Bemesungslast Zugschrauben oben (kN)
		Nennlänge (mm)	eff. Gew.länge im Holz (mm)	Nennlänge (mm)	eff. Gew.länge im Holz (mm)			
83400.1060	60	200	100	180	62	0,75	0,92	6,2
83400.1120	120	240	100	260	57	0,75	0,92	6,2
83400.1180	180	300	100	340	72	0,75	0,92	6,2
83400.1220	220	340	100	400	56	0,75	0,92	6,2

Art.-Nr.: 83500.0xxx

Abmessungen:

Beschreibung	Abmessung B x H x D (mm)	Gewindebohrungen		
		M8	M12	M20
Markisenanschluss Uni 2	220 x 220 x 15	-	-	-

Bohrungen

- 4 Bohrungen Ø 9 mm, versenkt
- 2 Bohrungen Ø 9 mm, 45°, versenkt
- Gewindebohrungen nach Wunsch



Art-Nr.	Dicke der Dämmung (mm)	Horizontale Schraube 4 x 8 mm		Schräge Schrauben und seitliche Schrauben 2 x Ø 8 mm		zulässige Querlast (kN)	zulässiges Kippmoment (kN)	Bemesungslast Zugschrauben oben (kN)
		Nennlänge (mm)	eff. Gew.länge im Holz (mm)	Nennlänge (mm)	eff. Gew.länge im Holz (mm)			
83500.0060	60	200	100	180	62	0,75	1,62	11,5
83500.0120	120	240	100	260	57	0,75	1,62	11,5
83500.0180	180	300	100	340	72	0,75	1,22	8,5
83500.0220	220	340	100	400	56	0,75	0,92	6,2





Art.-Nr.: 83500.1xxx

Abmessungen:

Beschreibung	Abmessung B x H x D (mm)	Gewindebohrungen		
		M8	M12	M20
Markisenanschluss Uni 2	220 x 220 x 15	-	3	-

Bohrungen

- 3 Bohrungen Ø 9 mm, versenkt
- 3 Bohrungen Ø 9 mm, 45°, versenkt
- Gewindebohrungen nach Wunsch

Art-Nr.	Dicke der Dämmung (mm)	Horizontale Schraube 3 x 8 mm		Schräge Schrauben und seitliche Schrauben 3 x Ø 8 mm		zulässige Querlast (kN)	zulässiges Kippmoment (kN)	Bemesungslast Zugschrauben oben (kN)
		Nennlänge (mm)	eff. Gew.länge im Holz (mm)	Nennlänge (mm)	eff. Gew.länge im Holz (mm)			
83500.1060	60	200	100	180	62	0,75	0,92	6,2
83500.1120	120	240	100	260	57	0,75	0,92	6,2
83500.1180	180	300	100	340	72	0,75	0,92	6,2
83500.1220	220	340	100	400	56	0,75	0,92	6,2



Produktthinweis

Die ISO-CONNECT Anschlussplatten dürfen nur mit den mitgelieferten Holzbauschrauben verwendet werden.

An der angeklebten Gummimatte (5 mm Dicke) kann an der Verformung der Anpressdruck der Anschlussplatte abgelesen werden. Zudem sorgt diese für eine zuverlässige Wirkung der Abdichtung, da eine Dreiflankenhaftung des Kleb- und Dichtstoffes vermieden wird.

Lieferumfang: Anschlussplatte mit angeklebter Gummimatte, passende Schrauben für Ihre Dämmung und zusätzlicher Stahl Druckplatte.

Die Werte gelten bei Verwendung von Kohlenstoffschrauben und folgendem Aufbau:
 15 mm ISO-CONNECT-Platte, 5 mm Gummimatte, 5 mm Putz, Dämmung
 Die Gewindelänge der horizontalen Teilgewindeschraube darf maximal 5 mm aus dem Holz herausragen.



Art.-Nr.: 83600.0xxx



Abmessungen:

Beschreibung	Abmessung B x H x D (mm)	Gewindebohrungen		
		M8	M12	M16
Universalanschluss Uni 1	90 x 100 x 15	-	4	1

Bohrungen

- 6 Bohrungen Ø 9 mm, versenkt
- 4 Bohrungen Ø 9mm, 45°, versenkt
- 4 Gewindebohrung Ø 12 mm
- 1 Gewindebohrung Ø16mm

Art-Nr.	Dicke der Dämmung (mm)	Horizontale Schraube 6 x 8 mm		Schräge Schrauben und seitliche Schrauben 4 x Ø 8 mm		Bemessungstragfähigkeiten $k_{mod} = 0,9$					
		Nennlänge (mm)	eff. Gew.länge im Holz (mm)	Nennlänge (mm)	eff. Gew.länge im Holz (mm)	e = 40 mm	e = 60 mm	e = 80 mm	e = 100 mm	$F_{3,Rd}$ (kN)	$F_{4,Rd}$ (kN)
						$F_{1,Rd}$ (kN)	$F_{1,Rd}$ (kN)	$F_{1,Rd}$ (kN)	$F_{1,Rd}$ (kN)		
83600.0060	60	180	75	220	100	11,46	8,76	7,09	5,96	29,79	29,79
83600.0120	120	240	95	320	100	14,17	10,84	8,77	7,37	36,85	36,85
83600.0180	180	300	95	400	100	14,17	10,84	8,77	7,37	36,85	36,85
83600.0220	220	340	95	400	54	8,60	8,60	8,60	7,37	36,85	36,85

Montage

1. Positionierung des Verbinders mit angeklebter Gummimatte.
2. Eindrehen der horizontalen Schrauben bis Verbinderplatte die Gummimatte leicht eindrückt.
3. Hineindrehen der schrägen Schrauben bis sie an der Verbinderplatte anliegen.
4. Montage des Balkongeländers, des HVP-Verbinders oder der Gegenplatte des Universalverbinders.
5. Die Fuge zwischen ISO-CONNECT und Fassade sollte mit einem auf dem Putz haftenden Kleb- und Dichtstoff (z. B. Fischer Multi Kleb / Dichtstoff) abgedichtet werden.

Ein Anwendungsbild zur besseren Veranschaulichung finden Sie auf Seite 141.



Das Verbindungssystem für biegesteife Rahmenecken

Mit dem Systemverbinder Pitzl - RIGID wird den ausführenden und planenden Firmen die einfache Ausführbarkeit biegesteifer Stützen - Riegelanschlüsse (Rahmenecken) ermöglicht. Die Kombination des bekannt leistungsstarken HVP-Verbinders mit einem optimal abgestimmten Zugblech ersetzt problemlos das Kopfband beim Bau eines Carports. In den größeren Versionen wird dem Verbindungssystem auch ein Einsatz im Hallenbau attestiert. Mit dem Pitzl - RIGID sind Stoßausbildungen mit hohen Drehfedersteifigkeiten möglich, die einer nahezu 100-prozentigen Einspannung entsprechen.



Art.-Nr.: 88318.4000

Abmessungen:

Abmessungen b x h x t		Mindestholzabmessungen b x h	
HVP (mm)	Zugplatte (mm)	Stütze (mm)	Riegel (mm)
80 x 180 x 12	80 x 215 x 15	14 x 14	14 x 24

Kennwerte		
N_{Rk} (kN)	V_{Rk} (kN)	$M_{y,Rk}$ (kNm)
31,4	72,6	6,5



Art.-Nr.: 88430.4000

Abmessungen:

Abmessungen b x h x t		Mindestholzabmessungen b x h	
HVP (mm)	Zugplatte (mm)	Stütze (mm)	Riegel (mm)
120 x 300 x 20	120 x 250 x 15	16 x 16	16 x 36

Kennwerte		
N_{Rk} (kN)	V_{Rk} (kN)	$M_{y,Rk}$ (kNm)
48,3	93,2	10,9

Montage

Der HVP-Verbinder wird an Stütze und Riegel montiert (an der Stütze eingefräst).

Bei der Montage werden die Stützen gestellt und der Riegel mit dem HVP an den Stützen eingehängt.

Im Anschluss daran erfolgt auf der Oberseite des Rahmenecks die Verschraubung des Zugblechs. Dieses kann eingefräst oder aufliegend montiert werden.





Art.-Nr.: 88555.4000



Abmessungen:

Abmessungen b x h x t		Mindestholzabmessungen b x h	
HVP (mm)	Zugplatte (mm)	Stütze (mm)	Riegel (mm)
140 x 550 x 20	120 x 325 x 15	16 x 21	16 x 68

N _{Rk} (kN)	Kennwerte	
	V _{Rk} (kN)	M _{y,Rk} (kNm)
59,8	345,9	18,2

Die angegebenen Kennwerte beziehen sich auf eine jeweilige Anschlussituation. Andere Konfigurationen möglich.
Dimensionierung und Berechnung erfolgt auf Anfrage.

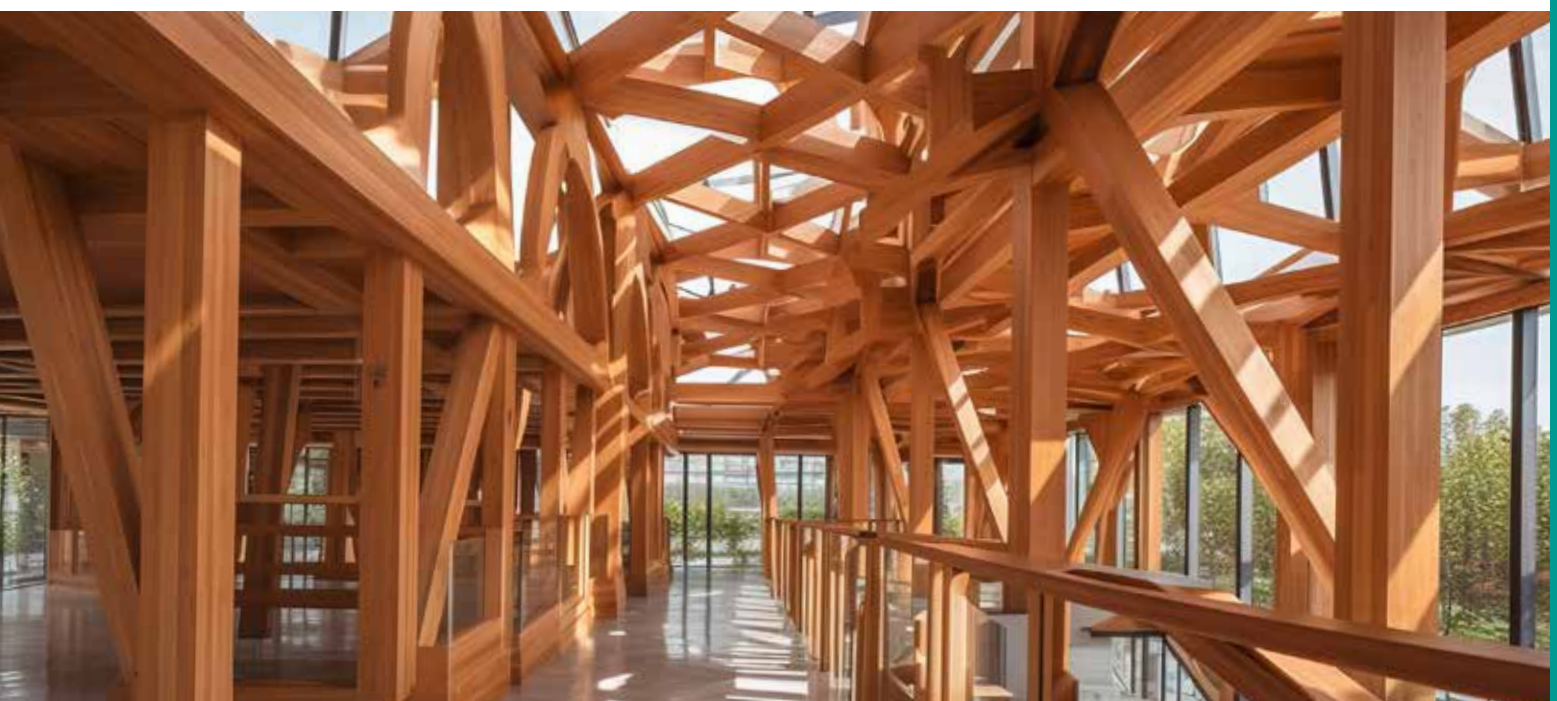

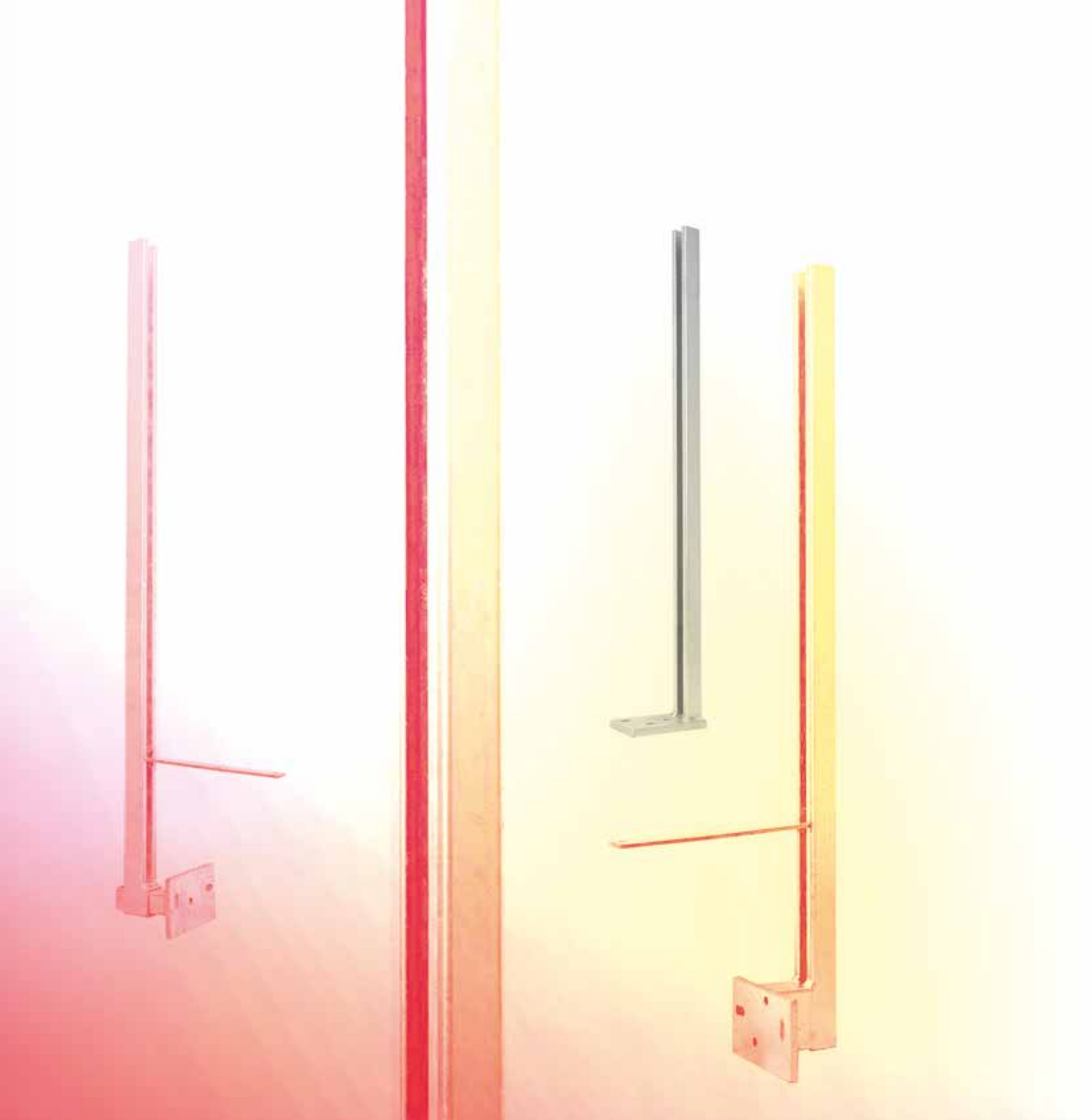

Balkon-/Zaunsäulen

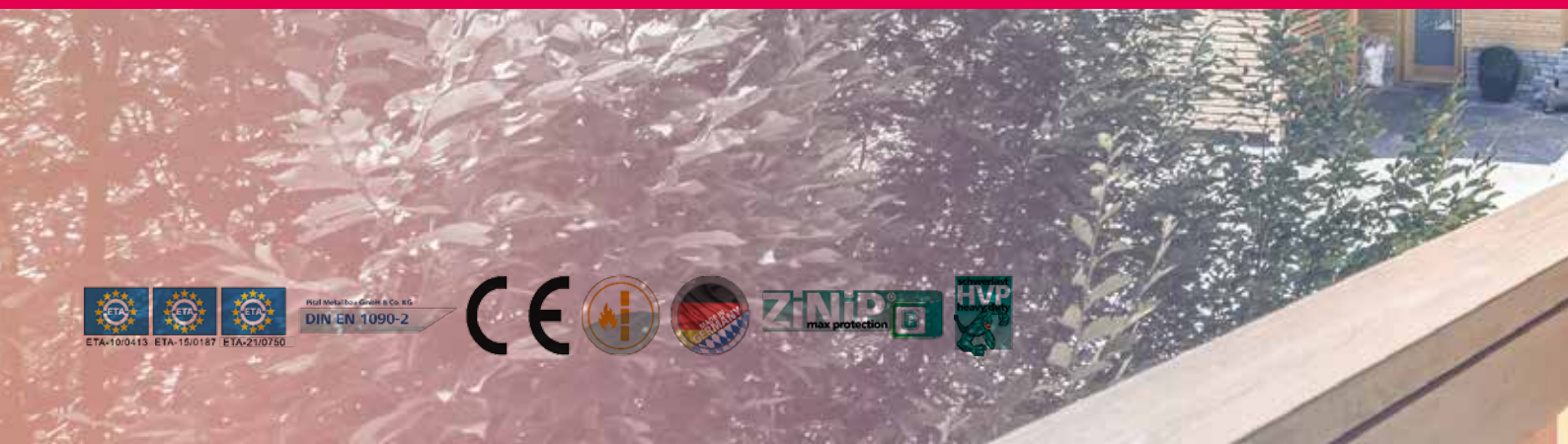

Rauf Metalbau GmbH & Co. KG
DIN EN 1090-2



Inhalt

Montagehinweise	152
BSP Balkonsäulen C-Profil feuerverzinkt CE	154
GSP Geländerstützen T-Eisen und Winkel	158
GSP Geländerstützen C-Profil feuerverzinkt	161
GSP Geländerstützen / BSP Balkonsäulen	164
GSP Geländerstützen / BSP Balkonsäulen Zubehör für C-Profil	166
GSP Geländerstützen mit Vierkantrohr 30 x 30 x 2 mm feuerverzinkt	168
GSP Geländerstützen Zubehör für Rohr 30 x 30 x 2 mm	170
GSP Geländerstützen mit Rechteckrohr 50 x 30 x 2 mm feuerverzinkt	172
GSP Geländerstützen Zubehör für Rohr 50 x 30 x 2 mm	174
GSP Geländerstützen / BSP Balkonsäulen Zubehör	176
SLP Säulen für Sicht- und Lärmschutzwände	178
ZSP Zaunsäulen C-Profil feuerverzinkt	181
ZSP Zaunsäulen Zubehör	185



Montagehinweise

1. Gewünschten Abstand von Geländerstütze und Bodenplatte ausmessen.
2. C-Profil in der entsprechenden Länge abschneiden, versiegeln der Schnittstelle, beispielsweise durch Kaltverzinkung
3. Montage der Grundplatten an der Bodenplatte: Druckplatte mit Druckbolzen in die untere Öffnung der Metallsäule einstecken und zusammen über das montierte C-Profil schieben. Im gewünschten Abstand von Metallsäule und Bodenplatte die Klemmschraube von unten durch den Schlitz des C-Profils mit einem Sechskantschlüssel festziehen. Fertig!

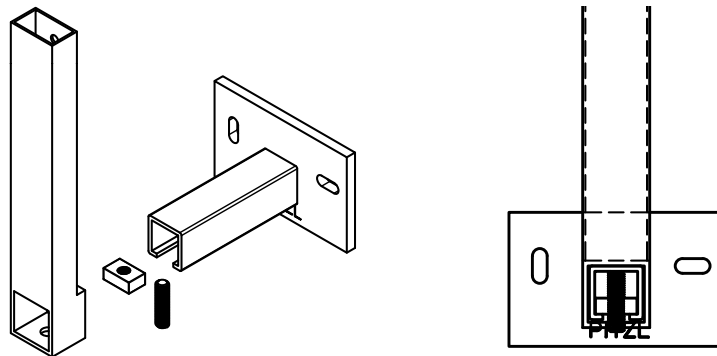

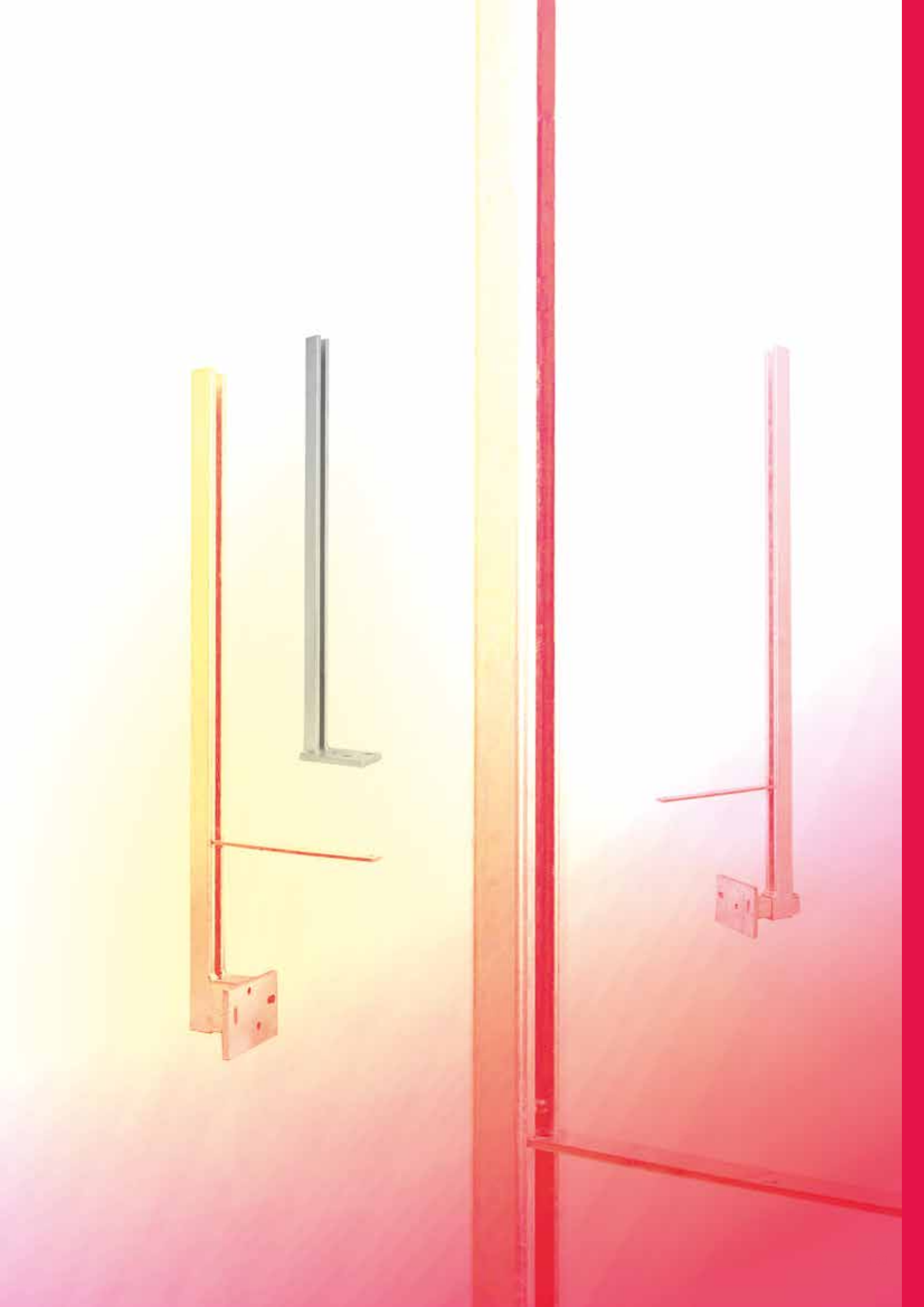

BSP Balkonsäulen C-Profil feuerverzinkt CE

Maximale Sicherheit bieten wir unseren Kunden ab sofort auch beim Balkonbau. Die Entwicklung eines speziellen C-Profils, in der eigenen Fertigung gewohnt hochwertig produziert und am Institut für Konstruktion und Materialwissenschaften der Universität Innsbruck, Arbeitsbereich Holzbau, zur Zulassungsreife gebracht. Die BSP Balkonsäule Pitzl, ein weiteres Top-Produkt aus dem Hause Pitzl: Für eine aufgesetzte oder stirnseitige Montage, mit oder ohne Kröpfung sowie für jede geforderte Höhe bietet die BSP Balkonsäule Pitzl immer eine funktionelle, effiziente und anwenderfreundliche Lösung. Eine qualitativ hochwertig ausgeführte Feuerverzinkung garantiert eine perfekte Optik und den geforderten Korrosionsschutz auch in Nutzungsklasse 3. Die maximale charakteristisch aufnehmbare Holmlast beträgt 2,12 kN. Eine ETA-Zulassung ermöglicht eine normgerechte Montage.

Für die Querriegelbefestigung sind 3 Bohrungen vorgesehen.



Art.-Nr.: 31510.0000

Abmessungen:

Untere Platte (mm)	C-Profil (mm)	Bohrung Langloch Ø 11 x 26 mm
160 x 100 x 10	50 x 40 x 3	2
Höhe C-Profil (mm)		CE
1000		*



Art.-Nr.: 31512.0000

Abmessungen:

Untere Platte (mm)	C-Profil (mm)	Bohrung Langloch Ø 11 x 26 mm
160 x 100 x 10	50 x 40 x 3	2
Höhe C-Profil (mm)		CE
1200*		*

Stirnseitige Montage, inklusive einer Haltetasche 285 x 50 x 5 mm mit 2 Bohrungen Ø 11 mm

Art.-Nr.: 31510.1060

Abmessungen:

Untere Platte (mm)	C-Profil (mm)	Bohrung Langloch Ø 11 x 26 mm
160 x 100 x 10	50 x 40 x 3	2
Höhe C-Profil (mm)	Feste Kröpfung (mm)	CE
1000	60	*



Art.-Nr.: 31512.1060

Abmessungen:

Untere Platte (mm)	C-Profil (mm)	Bohrung Langloch Ø 11 x 26 mm
160 x 100 x 10	50 x 40 x 3	2
Höhe C-Profil (mm)	Feste Kröpfung (mm)	CE
1200*	60	*



Stirnseitige Montage, inklusive einer Haltetasche 335 x 50 x 5 mm mit 2 Bohrungen Ø 11 mm

* Achtung: Bei diesem Artikel fallen aufgrund von Überlänge zusätzliche Frachtkosten an.

Zubehör

Art.-Nr.	Beschreibung	Seite
31150.0000	Durchgangslasche aus Aluminium	166
31151.0000	Ecklasche aus Aluminium	166
31152.0000	Anfangslasche aus Aluminium	167





Art.-Nr.: 31510.0110

Abmessungen:

Untere Platte (mm)	C-Profil (mm)	Bohrung Langloch Ø 11 x 26 mm
160 x 100 x 10	50 x 40 x 3	2
Höhe C-Profil (mm)	Variable Kröpfung (mm)	CE
1000	30 - 110	*



Art.-Nr.: 31512.0110

Abmessungen:

Untere Platte (mm)	C-Profil (mm)	Bohrung Langloch Ø 11 x 26 mm
160 x 100 x 10	50 x 40 x 3	2
Höhe C-Profil (mm)	Variable Kröpfung (mm)	CE
1200*	30 - 110	*

Stirnseitige Montage, inklusive einer verstellbarem Haltelasche 285 x 50 x 5 mm mit 2 Bohrungen Ø 11 mm

Art.-Nr.: 31610.0000

Abmessungen:

Untere Platte (mm)	C-Profil (mm)	Bohrung Langloch Ø 11 x 26 mm
180 x 80 x 15	50 x 40 x 3	2
Höhe C-Profil (mm)		CE
1000		*



Art.-Nr.: 31612.0000

Abmessungen:

Untere Platte (mm)	C-Profil (mm)	Bohrung Langloch Ø 11 x 26 mm
180 x 80 x 15	50 x 40 x 3	2
Höhe C-Profil (mm)		CE
1200*		*



Aufgesetzte Montage

* Achtung: Bei diesem Artikel fallen aufgrund von Überlänge zusätzliche Frachtkosten an.

Zubehör

Art.-Nr.	Beschreibung	Seite
31150.0000	Durchgangslasche aus Aluminium	166
31151.0000	Ecklasche aus Aluminium	166
31152.0000	Anfangslasche aus Aluminium	167



GSP Geländerstützen T-Eisen und Winkel

T - Eisen feuerverzinkt



Art.-Nr.: 31105.0001

Abmessungen:

Untere Platte (mm)	Höhe (mm)	Bohrung Ø12 mm unten	CE
100 x 100 x 10	400	4	*

T-Eisen (mm)	Bohrung Ø 6,5 mm	max. charakteristische Tragfähigkeit (kN)* Druck / Zug
50 x 50 x 6	6	Abhängig von Holzdimension / 14,14*



Wir möchten Sie darauf hinweisen, dass die Produktgruppe „GSP Geländerstützen“ für Anwendungen mit statischen Anforderungen nicht geeignet ist.

Art.-Nr.: 36905.0000

Abmessungen:

Bohrung Langloch Ø 11 x 26 mm	Bohrung Ø 11 mm	Seite
2	2	Links
Grundplatte (mm)		Schwert (mm)
290 x 45 x 8		370 x 45 x 8



Art.-Nr.: 36906.0000

Abmessungen:

Bohrung Langloch Ø 11 x 26 mm	Bohrung Ø 11 mm	Seite
2	2	Rechts
Grundplatte (mm)		Schwert (mm)
290 x 45 x 8		370 x 45 x 8



Art.-Nr.: 36907.0000

Bohrung Langloch Ø 11 x 26 mm	Bohrung Ø 11 mm	Seite
2	2	Links
Grundplatte (mm)		Schwert (mm)
290 x 45 x 8		500 x 45 x 8



Winkel feuerverzinkt

Wir möchten Sie darauf hinweisen, dass die Produktgruppe „GSP Geländerstützen“ für Anwendungen mit statischen Anforderungen nicht geeignet ist.



Art.-Nr.: 36908.0000

Abmessungen:

Bohrung Langloch Ø 11 x 26 mm	Bohrung Ø 11 mm	Seite
2	2	Rechts
Grundplatte (mm)		Schwert (mm)
290 x 45 x 8		500 x 45 x 8



Art.-Nr.: 36910.0000

Abmessungen:

Bohrung Langloch Ø 11 x 26 mm	Bohrung Ø 11 mm	Seite
2	2	-
Grundplatte (mm)		Schwert (mm)
350 x 380 x 45 x 8		-

GSP Geländerstützen C-Profil feuerverzinkt

C-Profil zum aufdübeln

Wir möchten Sie darauf hinweisen, dass die Produktgruppe „GSP Geländerstützen“ für Anwendungen mit statischen Anforderungen nicht geeignet ist.

Art.-Nr.: 31180.0000

Abmessungen:

Untere Platte (mm)	C-Profil (mm)
180 x 60 x 10	50 x 30 x 15 x 3
Bohrung Langloch Ø 11 x 26 mm	Höhe (mm)
2	800



Art.-Nr.: 31190.0000

Abmessungen:

Untere Platte (mm)	C-Profil (mm)
180 x 60 x 10	50 x 30 x 15 x 3
Bohrung Langloch Ø 11 x 26 mm	Höhe (mm)
2	900



Art.-Nr.: 31110.0000

Abmessungen:

Untere Platte (mm)	C-Profil (mm)
180 x 60 x 10	50 x 30 x 15 x 3
Bohrung Langloch Ø 11 x 26 mm	Höhe (mm)
2	1000



Aufgesetzte Montage, inklusive einer Kunststoffkappe und zwei Spangenlaschen aus Alu 160 x 40 x 5 mm

C-Profil zum andübeln

Wir möchten Sie darauf hinweisen, dass die Produktgruppe „GSP Geländerstützen“ für Anwendungen mit statischen Anforderungen nicht geeignet ist.



Art.-Nr.: 31290.0000

Abmessungen:

Untere Platte (mm)	C-Profil (mm)
160 x 100 x 10	50 x 30 x 15 x 3
Bohrung Langloch Ø 11 x 26 mm	Höhe (mm)
2	900



Art.-Nr.: 31210.0000

Abmessungen:

Untere Platte (mm)	C-Profil (mm)
160 x 100 x 10	50 x 30 x 15 x 3
Bohrung Langloch Ø 11 x 26 mm	Höhe (mm)
2	1000

Aufgesetzte Montage, inklusive einer Kunststoffkappe und zwei Spanglenaschen aus Alu 160 x 40 x 5 mm

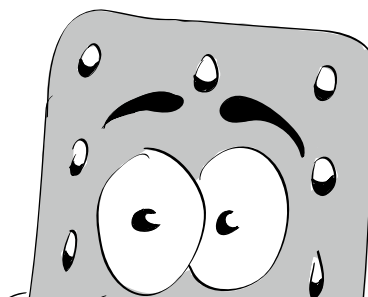

Variable Geländerstützen zur Befestigung von Holzgeländern aus dem Pitzl-System. Unsere variablen Geländerstützen sind für unterschiedliche Abstände bzw. ungünstige Montagesituationen durch die stufenlose Verstellung bestens geeignet (z. B. bei Dachrinnen).

Art.-Nr.: 31210.0110

Abmessungen:

Untere Platte (mm)	Höhe (mm)	Bohrung Langloch Ø 11 x 26 mm
160 x 100 x 10	1000	2
C-Profil (mm)	Kröpfung (mm)	
50 x 30 x 15 x 3	30 - 110	



Art.-Nr.: 31210.0200

Abmessungen:

Untere Platte (mm)	Höhe (mm)	Bohrung Langloch Ø 11 x 26 mm
160 x 100 x 10	1000	2
C-Profil (mm)	Kröpfung (mm)	
50 x 30 x 15 x 3	30 - 200	



Stirnseitige Montage, inklusive einer Kunststoffkappe und zwei Spangenaschen aus Alu 160 x 40 x 5 mm

Art.-Nr.: 31107.0000

Abmessungen:

Untere Platte (mm)	Höhe (mm)	Bohrung unten (12 mm)
100 x 100 x 8	800	4
C-Profil (mm)	Bodenabstand (mm)	
50 x 30 x 15 x 3	140	



2-teilig, zur Überbrückung der Dämmebene.
Inklusive einer Kunststoffkappe und zwei Spangenaschen aus Alu 160 x 40 x 5 mm.

GSP Geländerstützen / BSP Balkonsäulen

Ausziehstücke



Art.-Nr.: 31170.0000

Abmessungen:

Höhe (mm)	U-Profil (mm)
300	22 x 42 x 22 x 2
Obere Platte (mm)	
135 x 30 x 5	



Art.-Nr.: 31170.0080

Abmessungen:

Höhe (mm)	U-Profil (mm)
300	22 x 42 x 22 x 2
Obere Platte (mm)	
80 x 80 x 5	



Art.-Nr.: 31170.0100

Abmessungen:

Höhe (mm)	U-Profil (mm)
300	22 x 42 x 22 x 2
Obere Platte (mm)	
100 x 100 x 5	

Für Handlaufbefestigung, mit Flacheisen verschweißt. ZINiP beschichtet.

Art.-Nr.: 31171.0000

Abmessungen:

Höhe (mm)	U-Profil (mm)
300	22 x 42 x 22 x 2
Winkelplatte (mm)	
30 x 45 x 160	



Für Handlaufbefestigung, mit Winkelplatte verschweißt. ZiNiP beschichtet.

Art.-Nr.: 31172.0000

Abmessungen:

Höhe (mm)	U-Profil (mm)
300	22 x 42 x 22 x 2
Obere Platte (mm)	
135 x 30 x 5	



Für Handlaufbefestigung, mit seitlich neigbarem Flacheisen verschweißt. ZiNiP beschichtet.

Verschraubung für Ausziehstück

Art.-Nr. Beschreibung

31174.0000 ZiNiP beschichtet

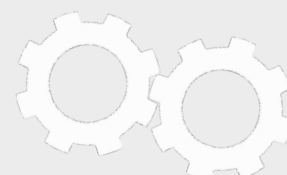

GSP Geländerstützen / BSP Balkonsäulen / Zubehör

Durchgangsglasche Alu



Art.-Nr.	Maße (mm)	Bohrung Ø 9,5 mm	Schrauben
31140.0000	160 x 40 x 5	2	M8 x 20 mm
31150.0000	160 x 40 x 5	2	M8 x 40 mm

Ecklasche Alu



Art.-Nr.	Maße (mm)	Bohrung Ø 9,5 mm	Schrauben
31141.0000	110 x 75 x 40 x 5	2	M8 x 20 mm
31151.0000	110 x 75 x 40 x 5	2	M8 x 40 mm

Anfangsflasche Alu



Art.-Nr.	Maße (mm)	Bohrung Ø 9,5 mm	Schrauben
31142.0000	125 x 40 x 5	2	M8 x 20 mm
31152.0000	125 x 40 x 5	2	M8 x 40 mm

Blumenkastenhalter Alu

Durch die Klemmelemente in der Höhe einstellbar



Art.-Nr.	Maße mm	Besonderheiten
31175.1000	110 x 216 x 150 x 40 x 8	zum Befestigen am C-Profil



GSP Geländerstützen

Mit Vierkantrohr 30 x 30 x 2 mm feuerverzinkt

Wir möchten Sie darauf hinweisen, dass die Produktgruppe „GSP Geländerstützen“ für Anwendungen mit statischen Anforderungen nicht geeignet ist.



Art.-Nr.: 31100.0000

Abmessungen:

Untere Platte (mm)	Höhe (mm)
100 x 100 x 6	1000
Rohr (mm)	Bohrung unten Ø 12 mm
30 x 30 x 2	4

Aufgesetzte Montage, inklusive einer Kunststoffkappe.



Art.-Nr.: 31101.0000

Abmessungen:

Untere Platte (mm)	Höhe (mm)
160 x 100 x 10	1000
Rohr (mm)	Bohrung Langloch Ø 11 x 26 mm
30 x 30 x 2	2

Stirnseitige Montage, inklusive einer Kunststoffkappe.



Art.-Nr.: 31102.0000

Abmessungen:

Untere Platte (mm)	Höhe (mm)
180 x 60 x 10	1000
Rohr (mm)	Bohrung Langloch Ø 11 x 26 mm
30 x 30 x 2	2

Aufgesetzte Montage, inklusive einer Kunststoffkappe.

Variable Geländerstützen zur Befestigung von Holzgeländern aus dem Pitzl-System. Unsere variablen Geländerstützen sind für unterschiedliche Abstände bzw. ungünstige Montagesituationen durch die stufenlose Verstellung bestens geeignet.

Art.-Nr.: 31101.0110

Abmessungen:

Untere Platte (mm)	Höhe (mm)	Bohrung Langloch Ø 11 x 26 mm
160 x 100 x 10	1000	2
Rohr (mm)	Kröpfung (mm)	
30 x 30 x 2	30 - 110	



Art.-Nr.: 31101.0200

Abmessungen:

Untere Platte (mm)	Höhe (mm)	Bohrung Langloch Ø 11 x 26 mm
160 x 100 x 10	1000	2
Rohr (mm)	Kröpfung (mm)	
30 x 30 x 2	30 - 200	



Stirnseitige Montage, inklusive einer Kunststoffkappe.

Montagehinweis

- Gewünschten Abstand von Geländerstütze und Bodenplatte ausmessen.
- C-Profil in der entsprechenden Länge abschneiden, versiegeln der Schnittstelle beispielsweise durch Kalkverzinkung.
- Montage der Grundplatten an der Bodenplatte: Druckplatte mit Druckbolzen in die untere Öffnung der Metallsäule einstecken und zusammen über das montierte C-Profil schieben. Im gewünschten Abstand von Metallsäule und Bodenplatte die Klemmschraube von unten durch den Schlitz des C-Profils mit einem Sechskantschlüssel festziehen.



GSP Geländerstützen Zubehör

Ausziehstück für Rohr 30 x 30 x 2 mm

Für Handlaufbefestigung, mit Flacheisen verschweißt und ZiNiP beschichtet.



Art.-Nr.	Obere Platte mm	Höhe mm	Rohr mm
32525.0000	135 x 30 x 5	300	25 x 25 x 2

Haltelasche für Rohr 30 x 30 x 2 mm

ZiNiP beschichtet.



Art.-Nr.	Platte (mm)	Rohr (mm)	Bohrung Ø 6,5 mm
31111.0000	200 x 30 x 5	35 x 35 x 1,5 x 30	2

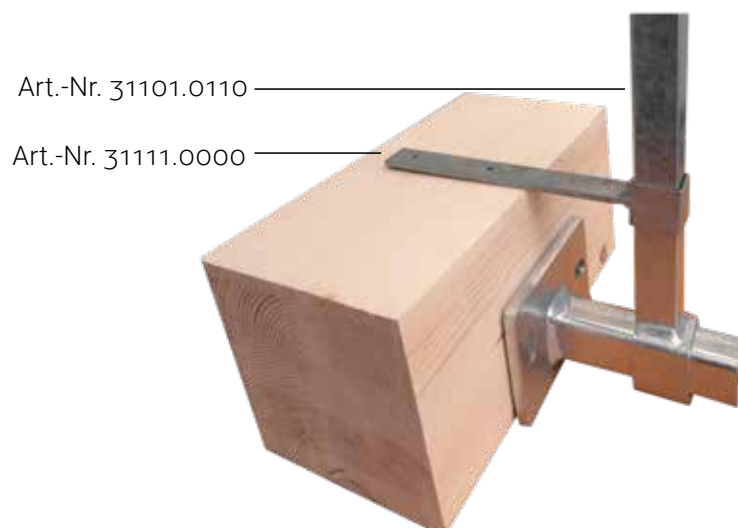
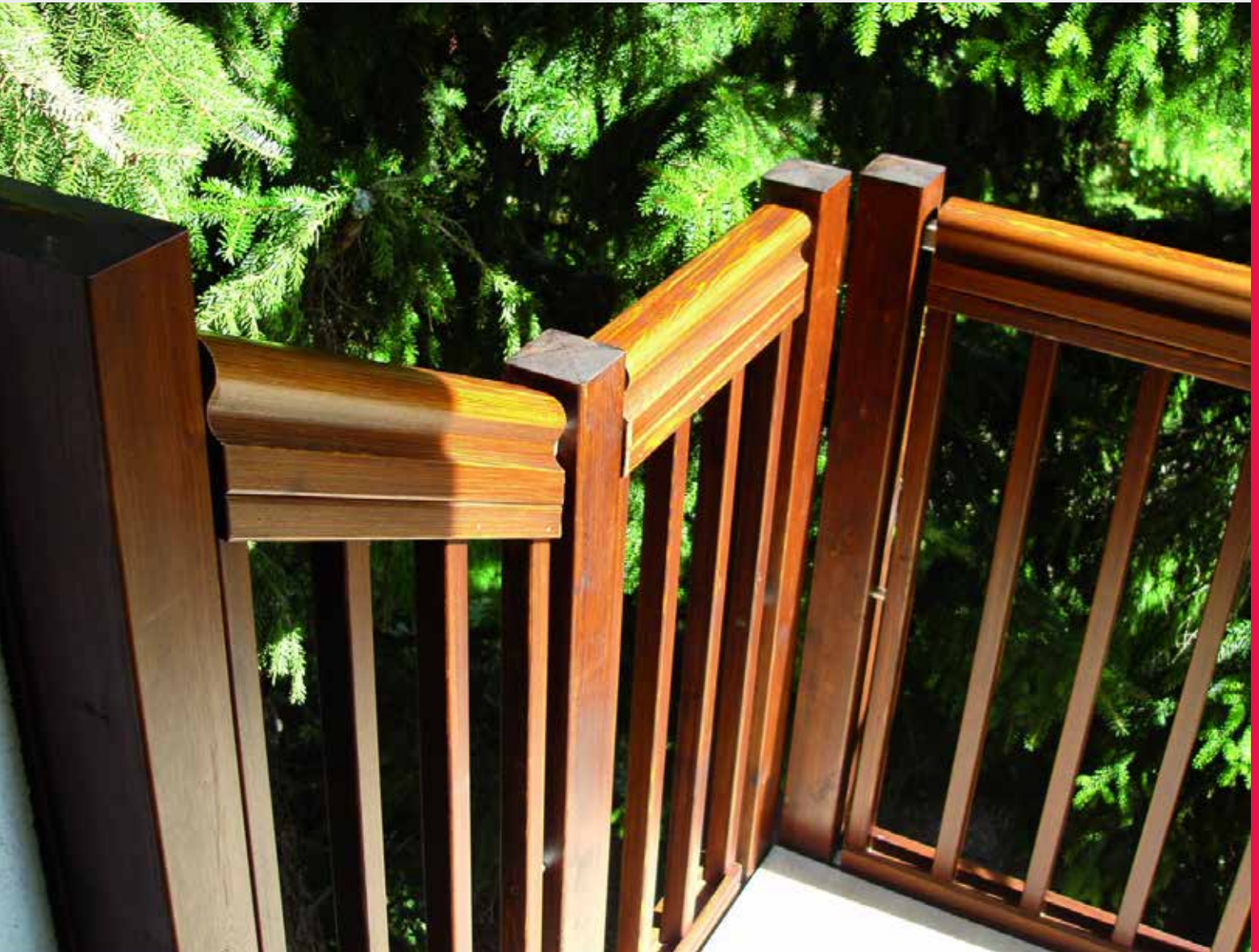

GSP Geländerstützen

Mit Rechteckrohr 50 x 30 x 2 mm feuerverzinkt

Wir möchten Sie darauf hinweisen, dass die Produktgruppe „GSP Geländerstützen“ für Anwendungen mit statischen Anforderungen nicht geeignet ist.



Art.-Nr.: 31153.0000

Abmessungen:

Untere Platte (mm)	Höhe (mm)
180 x 60 x 10	1000
Rohr (mm)	Bohrung Langloch unten Ø 11 x 26 mm
50 x 30 x 2	2

Aufgesetzte Montage, inklusive einer Kunststoffkappe.



Art.-Nr.: 31253.0000

Abmessungen:

Untere Platte (mm)	Höhe (mm)
160 x 100 x 10	1000
Rohr (mm)	Bohrung Langloch Ø 11 x 26 mm
50 x 30 x 2	2

Stirnseitige Montage, inklusive einer Kunststoffkappe.

Kröpfung variabel

Variable Geländerstützen zur Befestigung von Holzgeländern aus dem Pitzl-System. Unsere variablen Geländerstützen sind für unterschiedliche Abstände bzw. ungünstige Montagesituationen durch die stufenlose Verstellung bestens geeignet (z. B. bei Dachrinnen).

Art.-Nr.: 31253.0110

Abmessungen:

Untere Platte (mm)	Höhe (mm)	Bohrung Langloch Ø 11 x 26 mm
160 x 100 x 10	1000	2
Rohr (mm)	Kröpfung (mm)	
50 x 30 x 2	30 - 110	



Art.-Nr.: 31253.0200

Abmessungen:

Untere Platte (mm)	Höhe (mm)	Bohrung Langloch Ø 11 x 26 mm
160 x 100 x 10	1000	2
Rohr (mm)	Kröpfung (mm)	
50 x 30 x 2	30 - 200	



Stirnseitige Montage, inklusive einer Kunststoffkappe.



GSP Geländerstützen Zubehör

Ausziehstück für Rohr 50 x 30 x 2 mm

Für Handlaufbefestigung, mit Flacheisen verschweißt und ZINiP beschichtet.



Art.-Nr.	Obere Platte mm	Höhe mm	Rohr mm
34525.0000	135 x 30 x 5	300	45 x 25 x 2

Warenhinweis



Zusätzlich können für die Geländerstützen mit Rechteckrohr C-Profil-Ausziehstücke (Art-Nr. 31170.0000 - 31172.0000) in Verbindung mit der Verschraubung (Art-Nr. 31174.0000) verwendet werden.



GSP Geländerstützen / BSP Balkonsäulen Zubehör

Blumenkastenhalter aus Alu 40 x 8



Art.-Nr.	Maße mm
31175.0000	110 x 216 x 150

Blumenkastenhalter ZiNiP beschichtet



Art.-Nr.	Maße mm	Bohrung Ø 7 mm
39101.0000	145 x 170 x 145 x 30 x 5	6
39102.0000	145 x 170 x 145 x 60 x 5	12
39112.0000	145 x 230 x 145 x 30 x 6	6
39113.0000	145 x 230 x 145 x 60 x 6	12

Französischer Balkon feuerverzinkt



Art.-Nr.	Maße mm
35900.0000	1000 x 1000

Wir fertigen auch individuelle
Sonderlösungen, passend für Ihren
Anwendungsbereich.
Weitere Informationen finden
Sie ab Seite 230!

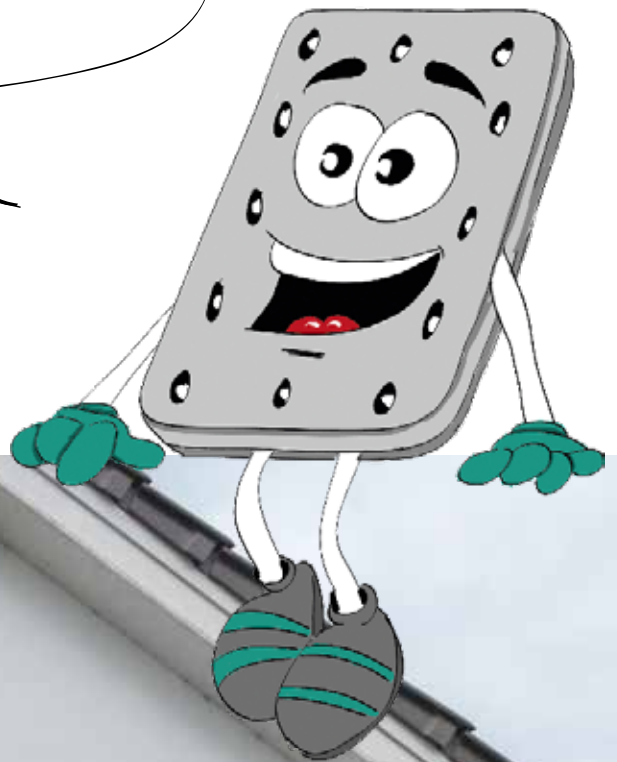

SLP Säulen für Sicht- und Lärmschutzwände

Zum Aufdübeln, feuerverzinkt

Sichtschutzwände aus Sandwich-Paneelen oder Holzelementen erfreuen sich immer größerer Beliebtheit. Ob zum Aufdübeln, Einbetonieren oder zur Montage auf Eindrehfundamenten, die Neuheit aus der Innovationsschmiede Pitzl bietet wie gewohnt für jede Anforderung die optimale Lösung.

Um Ihnen absolute Sicherheit garantieren zu können, wurden die Sichtschutzsäulen vom Institut für Konstruktion und Materialwissenschaften der Universität Innsbruck, Arbeitsbereich Holzbau, auf Herz und Nieren geprüft und für diesen Einsatzzweck freigegeben. Sichtschutzsäulen montieren, die Paneele in das auf marktübliche Plattenstärke abgestimmte C-Profil einschieben und fertig ist die Montage.



Art.-Nr.: 38516.2000

Abmessungen:

Befestigungsplatte (mm)	Bohrungen (Ø13 mm)
240 x 210 x 15	4
Länge C-Profil 80 x 50 x 3 (mm)	Besonderheit
2000*	Anfang- und Endsteher



Art.-Nr.: 38516.2001

Abmessungen:

Befestigungsplatte (mm)	Bohrungen (Ø13 mm)
240 x 240 x 15	4
Länge C-Profil 80 x 50 x 3 (mm)	Besonderheit
2000*	Mittelsteher

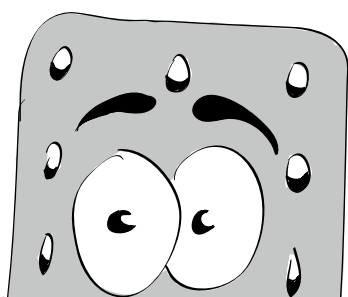

SLP zum Aufschrauben auf Eindrehfundamenten, feuerverzinkt

Art.-Nr.: 38516.2090

Abmessungen:

Befestigungsplatte (mm)	Bohrung Langloch 11 x 60 mm
140 x 189 x 10	4
Länge C-Profil 80 x 50 x 3 (mm)	Besonderheit
2000*	Anfang- und Endsteher



Art.-Nr.: 38516.2091

Abmessungen:

Befestigungsplatte (mm)	Bohrung Langloch 11 x 60 mm
140 x 189 x 10	4
Länge C-Profil 80 x 50 x 3 (mm)	Besonderheit
2000*	Mittelsteher



Betonfundament bzw. der Anschluss an dieses muss gesondert nachgewiesen werden.
* Achtung: Bei diesem Artikel fallen aufgrund von Überlänge zusätzliche Frachtkosten an.



Zum Einbetonieren, feuerverzinkt



Art.-Nr.: 38514.2000

Abmessungen:

Länge C-Profil
80 x 50 x 3 (mm)
2500*

Besonderheit
Anfang- und Endsteher



Art.-Nr.: 38514.2001

Abmessungen:

Länge C-Profil
80 x 50 x 3 (mm)
2500*

Besonderheit
Mittelsteher

Betonfundament muss gesondert nachgewiesen werden.

* Achtung: Bei diesem Artikel fallen aufgrund von Überlänge zusätzliche Frachtkosten an.

Warenhinweis

Optional gegen Aufpreis auch pulverbeschichtet erhältlich.



ZSP Zaunsäulen C-Profil feuerverzinkt

- Zaunsäulen aus stabilem feuerverzinktem C-Profil zur schnellen Montage von Zäunen.
- Spangenlaschen sind nachträglich austauschbar und durch stufenlose Verstellbarkeit an die Zaunhöhe anpassbar.
- Das Lieferprogramm beinhaltet Zaunsäulen zum Aufdübeln, einbetonieren und seitlich neigbaren Ausführungen.

Art.-Nr.: 32080.0000

Abmessungen:

C-Profil (mm)	Höhe (mm)
50 x 30 x 15 x 3	800



Art.-Nr.: 32100.0000

Abmessungen:

C-Profil (mm)	Höhe (mm)
50 x 30 x 15 x 3	1000



Art.-Nr.: 32117.0000

Abmessungen:

C-Profil (mm)	Höhe (mm)
50 x 30 x 15 x 3	1170



Zum Einbetonieren, inklusive einer Kunststoffkappe und zwei Spangenlaschen aus Alu 160 x 40 x 5 mm.



Art.-Nr.: 32150.0000

Abmessungen:

C-Profil (mm)	Höhe (mm)
50 x 30 x 15 x 3	1500*

Zum Einbetonieren, inklusive einer Kunststoffkappe und zwei Spanglaschen aus Alu 160 x 40 x 5 mm.



Art.-Nr.: 33080.0000

Abmessungen:

Untere Platte (mm)	C-Profil (mm)
160 x 60 x 5	50 x 30 x 15 x 3

Bohrung unten (Ø 12 mm)	Höhe (mm)
4	800



Art.-Nr.: 33100.0000

Abmessungen:

Untere Platte (mm)	C-Profil (mm)
160 x 60 x 5	50 x 30 x 15 x 3

Bohrung unten (Ø 12 mm)	Höhe (mm)
4	1000

Aufgesetzte Montage, inklusive einer Kunststoffkappe und zwei Spanglaschen aus Alu 160 x 40 x 5 mm.

Art.-Nr.: 34080.0000

Abmessungen:

C-Profil (mm)	Höhe (mm)
50 x 30 x 15 x 3	800



Art.-Nr.: 34100.0000

Abmessungen:

C-Profil (mm)	Höhe (mm)
50 x 30 x 15 x 3	1000



Zum Einbetonieren, seitlich neigbar bis 18°, inklusive einer Kunststoffkappe und zwei Spanglaschen aus Alu 160 x 40 x 5 mm.

* Achtung: Bei diesem Artikel fallen aufgrund von Überlänge zusätzliche Frachtkosten an.

Warenhinweis

Zusätzliche Spanglaschen finden Sie auf Seite 166.



Zaunsäulen seitlich neigbar



Art.-Nr.: 35080.0000

Abmessungen:

Untere Platte (mm)	C-Profil (mm)
160 x 60 x 5	50 x 30 x 15 x 3
Bohrung unten (Ø 12 mm)	Höhe (mm)
4	800



Art.-Nr.: 35100.0000

Abmessungen:

Untere Platte (mm)	C-Profil (mm)
160 x 60 x 5	50 x 30 x 15 x 3
Bohrung unten (Ø 12 mm)	Höhe (mm)
4	1000

Aufgesetzte Montage, seitlich neigbar bis 18°, inklusive einer Kunststoffkappe und zwei Spangelaschen aus Alu 160 x 40 x 5 mm.

Warenhinweis

Optional gegen Aufpreis auch pulverbeschichtet erhältlich.



ZSP Zaunsäulen Zubehör

Kegel

Mit hochwertiger ZINiP-Beschichtung versehen.



Art.-Nr.	Durchmesser (mm)	Maße (mm)
31312.0000	Ø 12	M 12 x 100
31313.0000	Ø 12	M 12 x 120
31314.0000	Ø 12	M 12 x 180
31322.0000	Ø 13	M 12 x 100
31323.0000	Ø 13	M 12 x 120
31324.0000	Ø 13	M 12 x 180
31316.0000	Ø 16	M 16 x 120
31317.0000	Ø 16	M 16 x 180

Kloben

Mit hochwertiger ZINiP-Beschichtung versehen.



Art.-Nr.	Durchmesser (mm)	Maße (mm)
31412.0000	Ø 12	M 12 x 100
31413.0000	Ø 12	M 12 x 120
31414.0000	Ø 12	M 12 x 180
31422.0000	Ø 13	M 12 x 100
31423.0000	Ø 13	M 12 x 120
31424.0000	Ø 13	M 12 x 180
31432.0000	Ø 14	M 12 x 100
31433.0000	Ø 14	M 10 x 120
31434.0000	Ø 14	M 10 x 180
31416.0000	Ø 17	M 16 x 120
31417.0000	Ø 17	M 16 x 180

Torpfosten feuerverzinkt



Art.-Nr.	Maße (mm)	Höhe (mm)
36117.0000	60 x 60 x 3	1170
36150.0000	60 x 60 x 3	1500*
37117.0000	80 x 80 x 5	1170
37150.0000	80 x 80 x 5	1500*

Zum Einbetonieren, inklusive einer Kunststoff Abdeckkappe. (Sonderabmessungen auf Anfrage)

Anschlusslaschen aus Alu

Zum Befestigen eines Holzriegels an den Torpfosten.



Art.-Nr.	Maße mm	Bohrung Ø 9,5 mm	Bohrung Ø 6,5 mm
37200.0000	110 x 60 x 40 x 5	1	2

Türanschlag feuerverzinkt

Für Rohrrahmen 60 x 30 mm.



Art.-Nr.	Maße mm	Bohrung Ø 6,5 mm versenkt
36070.0000	250 x 35 x 35	3

Zauneinhängenhaken ZiNiP beschichtet



36700.0000



36701.0000



36702.0000



36710.0000

Art.-Nr.	Maße mm	Bohrung Ø 5 mm	Bohrung Ø 11 mm	Einhängeschlitz 9 x 18 mm	Bohrung Ø 8,5 mm
36700.0000	60 x 35 x 2,5	4	1	1	
36701.0000	60 x 27 x 35 x 2,5	4	1	1	
36702.0000	83 x 35 x 2,5	4	1	1	
36710.0000	44 x 44 x 36 x 3				4

* Achtung: Bei diesem Artikel fallen aufgrund von Überlänge zusätzliche Frachtkosten an.

Pfostenkappen

Dekor und Schutz für Kantholzpfeiler.

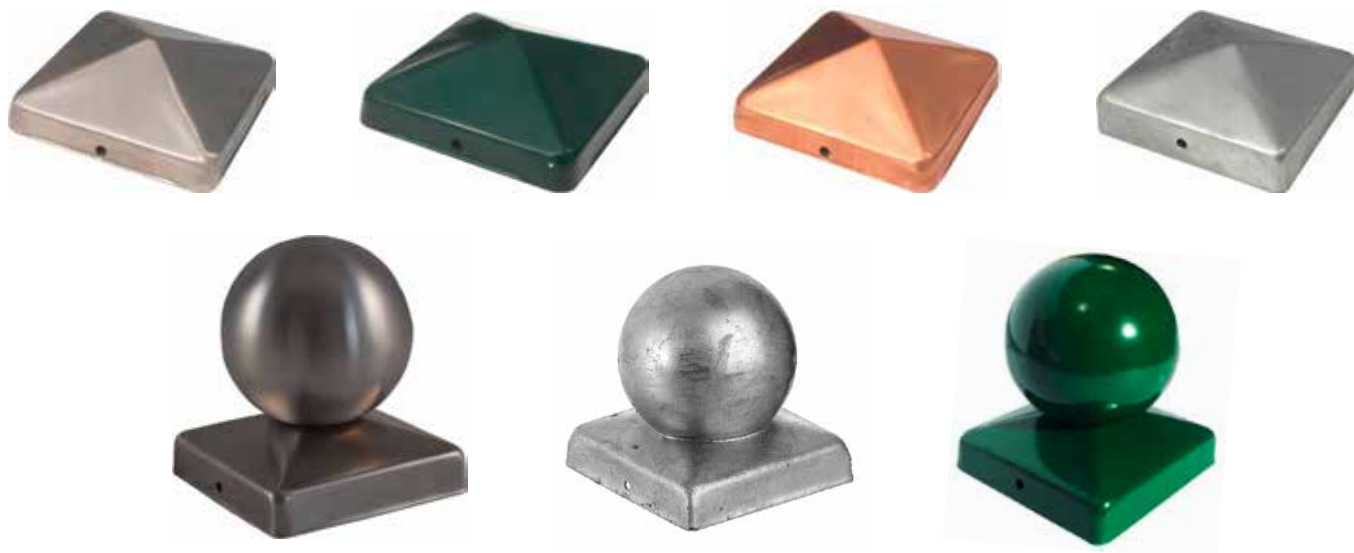

Art.-Nr.	Maße (mm)	Ausführung	Farbe / Material
39200.0701	71 x 71	flach	Nirosta
39200.0703	71 x 71	flach	grün
39200.0711	71 x 71	mit Kugel	Nirosta
39200.0712	71 x 71	mit Kugel	feuerverzinkt
39200.0901	91 x 91	flach	Nirosta
39200.0903	91 x 91	flach	grün
39200.0904	91 x 91	flach	Kupfer
39200.0902	91 x 91	flach	feuerverzinkt
39200.0911	91 x 91	mit Kugel	Nirosta
39200.0913	91 x 91	mit Kugel	grün
39200.0912	91 x 91	mit Kugel	feuerverzinkt
39200.1001	101 x 101	flach	Nirosta
39200.1003	101 x 101	flach	grün
39200.1004	101 x 101	flach	Kupfer
39200.1002	101 x 101	flach	feuerverzinkt
39200.1011	101 x 101	mit Kugel	Nirosta
39200.1012	101 x 101	mit Kugel	feuerverzinkt
39200.1201	121 x 121	flach	Nirosta
39200.1202	121 x 121	flach	feuerverzinkt
39200.1211	121 x 121	mit Kugel	Nirosta

Einhängelaschen ZiNiP beschichtet

Zum befestigen von Zaunfedern.



Art.-Nr.	Maße mm	Bohrung Ø 6,5 mm versenkt
31176.0000	100 x 50 x 5	4
31177.0000	100 x 55 x 55 x 50	4

Schraublasche ZiNiP beschichtet

Zum befestigen von Zaunfedern.



Art.-Nr.	Maße mm	Gewinde mm	Bohrung Ø 11 mm
31178.0000	120 x 30 x 5	Ø 8 x 75	2

Garagentüre feuerverzinkt

Komplett mit Schloss, ohne Schließzylinder, Dorn 8mm. (Sonderabmessungen auf Anfrage)



Art.-Nr.	Maße (mm)	Rohr (mm)	Passender Kegel-Ø (mm)
36060.0000	1000 x 600	60 x 30 x 2	12
36080.0000	1000 x 800	60 x 30 x 2	12

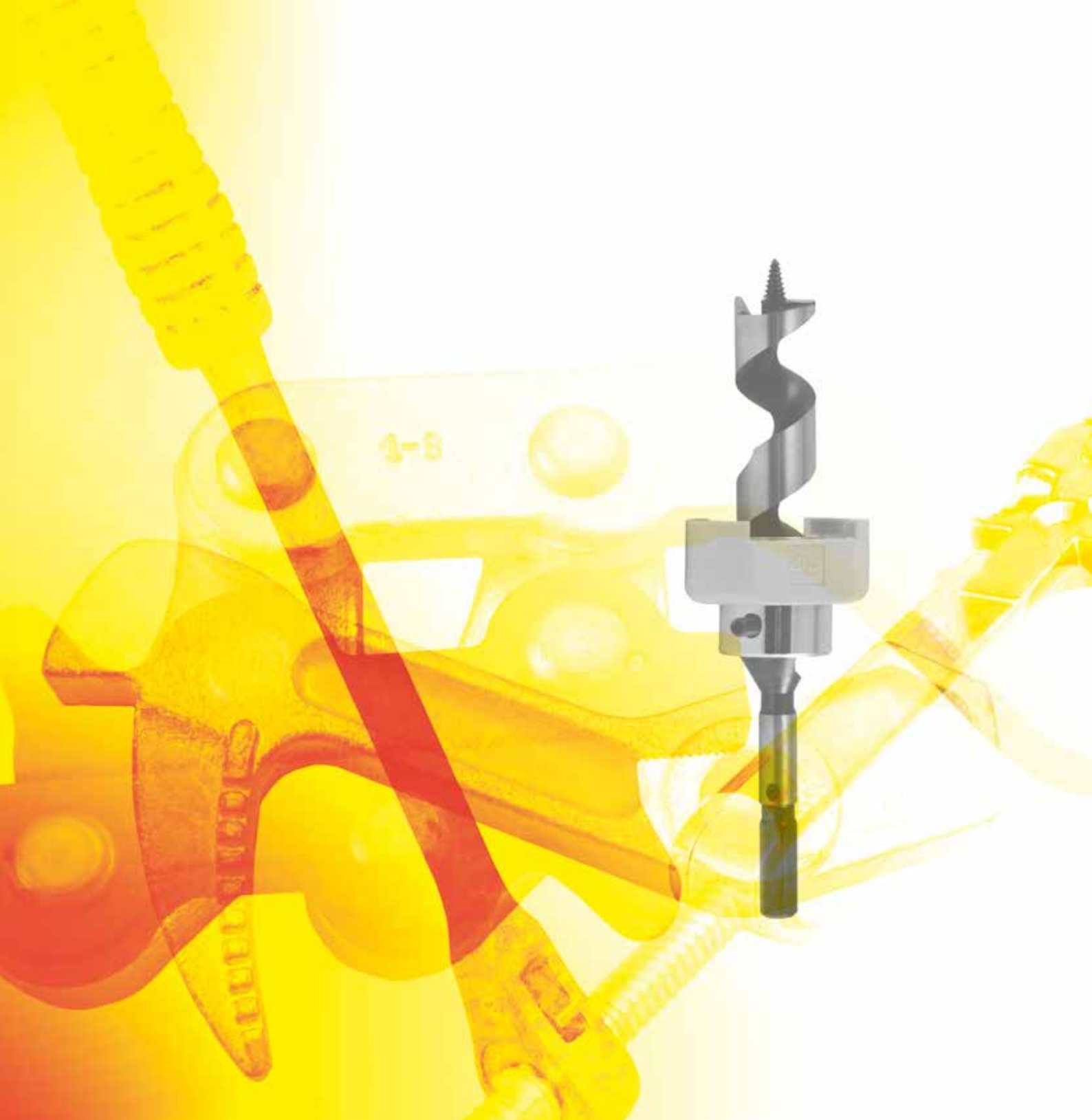

Werkzeuge



Kauf Metallbau GmbH & Co. KG
DIN EN 1090-2



Inhalt

Hebeklemme PowerClamp	192
Balkenzüge und Zubehör	194
Wandstütze und Zubehör	196
Bohrer und Aufsatzsenker	198
Bohrvorrichtung und Zubehör	205
Fräs- und Montageschablonen	206
Fräseinheit und Zubehör	208
Montagelehre und Hebeleisen	212
Nützliches	213



Hebeklemme PowerClamp

PowerClamp Einzeln

Die Hebeklemme, ein absolutes Muss für den Holzbau.

Ein schonendes Anheben von Holzträgern und verleimten Holzplatten ist durch ein einfaches und schnelles Anschlagen der Hebeklemme möglich. Je nach Anforderung eignet sich die D40/90 für eine Traglast **bis zu 1500 kg**, und die D25/70 für eine Traglast bis zu 500 kg. Bohren, einsetzen, anheben!



Art.-Nr.: 55870.1000

Abmessungen:

Bezeichnung	Max. Traglast
D25/70	bis 500 kg
Gewicht pro Klemme	Bohrloch-Ø (mm)
1,00 kg	26



Art.-Nr.: 55890.1000

Abmessungen:

Bezeichnung	Max. Traglast
D40/90	bis 1500 kg
Gewicht pro Klemme	Bohrloch-Ø (mm)
1,80 kg	40

Zubehör

Art.-Nr.	Beschreibung	Seite
55865.0000	Bohrer „Spur Bit“ Ø 40 mm	202
55875.0025	Bohrer „Schlangenbohrer“ Ø 26 mm	201
55875.2025	Bohrer „Schlangenbohrer“ Ø 26 mm inkl. Drill Stopper	201
55895.0000	Adapterring für Deckenelemente 80 mm auf Sicht	

Anwendung

Die Anwendung der Hebeklemme ist sehr simpel. Eine einfache 40 mm bzw. 26 mm Bohrung reicht für die Hebeklemme aus. Setzen Sie die Klemme ein und schon können Sie das Bauteil mühelos anheben, Bei 80 mm Deckenelementen kann der Adapterring verwendet werden, um eine sichtbare Bohrung auf der Unterseite zu vermeiden.

- **2x bzw 4x Hebeklemmen (D40/90 oder D25/70)**
- **1x Bohrer (40 mm oder 26 mm)**
- **1x hochwertiger Transportkoffer**

Lieferumfang

Die wartungsarme Hebeklemme ist der optimale Begleiter für jedes Bauvorhaben. Trotz des geringen Gewichts ist diese äußerst robust.

Sets



PowerClamp 2er-Set

Art.-Nr.	Beschreibung
55870.0000	2x D25/70 inkl. Bohrer, Drill Stopper und Transportkoffer
55890.0000	2x D40/90 inkl. Bohrer und Transportkoffer

PowerClamp 4er-Set

Art.-Nr.	Beschreibung
55870.4000	4x D25/70 inkl. Bohrer, Drill Stopper und Transportkoffer
55890.4000	4x D40/90 inkl. Bohrer und Transportkoffer

Vorteile der PowerClamp

- Hohe Zeitersparnis
- Keine weiteren Anschlagmittel notwendig
- Kein Eindruck im Holzbalken von Hebebändern
- Keine Beschmutzung
-  -Transponder zur digitalen Erfassung und Diebstahlschutz (D40/90)



Balkenzüge und Zubehör

Balkenzug mit Wendeadapter

Anschrauben, anziehen, fertig! - Praktisches Arbeiten

Den Wendeadapter auf das Objekt legen und verschrauben. Unterschiedlich angeordnete Bohrungen ermöglichen eine problemlose Befestigung. Die am Adapter angebrachte Zuglasche dient zur Befestigung in Nuten oder an Kanten.



Art.-Nr.: 55850.0000

Abmessungen:

Spannweite (mm)	Bohrung (Ø8 mm)
560 - 720	16
Maximale Zuglast (kN)	
20	

Balkenzug mit Haken



Art.-Nr.: 55854.0000

Abmessungen:

Spannweite (mm)	Bohrung (Ø8 mm)
460 - 600	2
Maximale Zuglast (kN)	
20	

Zubehör

Art.-Nr.	Beschreibung
55850.1000	Haken
55850.2000	Rispenbandspanner 1 - 8 mm
55850.2100	Adapterring für Rispenbandspanner Art-Nr. 55850.2000

Vorteile des Wendeadaptors

- Überall schnell befestigt
- Geringe Verletzung des Holzes
- Einfache Handhabung
- Befestigung in jedem Winkel

Vorteile des Haken

- Durch die zusätzliche Bohrung ist auch eine Befestigung mittels einer Schraube möglich.

Bei beiden Balkenzügen ermöglicht eine Verschraubung ein schnelles Wechseln der verschiedenen Einsätze.

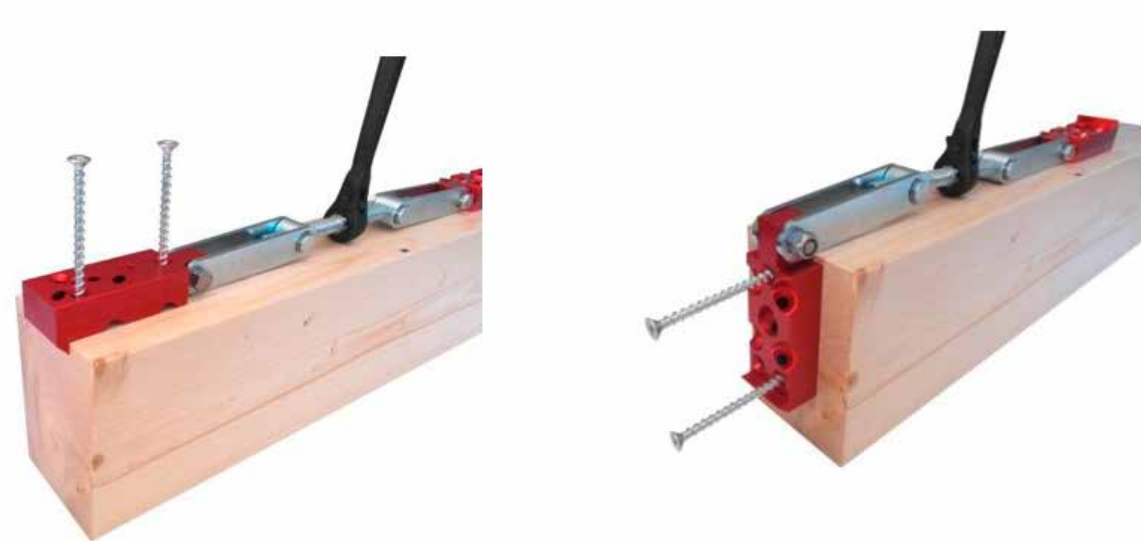

Produkthinweis

Beide Balkenzüge erhalten Sie mit unserer hochwertigen Transportkiste.



Wandstütze und Zubehör

Wandstütze

3-teilig galvanisch verzinkt, Feineinstellung über links/rechts Gewinde, Rohr 45 x 45 mm



Art.-Nr.: 55650.0000

Abmessungen:

Gewinde	Verstellbereich (mm)	Gewicht (kg)
M20	1600 - 4200	12,5

Wandstütze mit variablem Abstandshalter

3-teilig galvanisch verzinkt mit variablem Abstandshalter Länge 1300 - 1970 mm



Art.-Nr.: 55650.0100

Abmessungen:

Gewinde	Verstellbereich (mm)	Gewicht (kg)
M20	1600 - 4200	18,2

Zubehör

Art.-Nr.	Beschreibung
55650.1000	Abstandshalter aus Rohr 40 x 40 x 2 x 1265 mm zum optimalen Ausrichten
55650.1100	Abstandshalter variabel; verstellbar mittels Ratsche 1300 - 1970 mm
55650.2000	Hebel zur leichten Justierung

Hebestell für Wandstützen

Für den einfachen und sicheren Transport von Wandstützen.

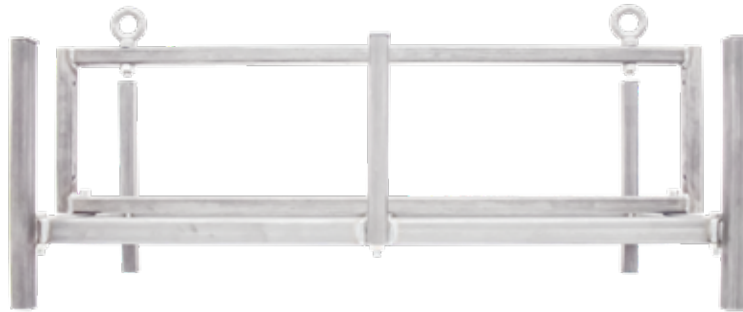

Art.-Nr.	Abmessungen (mm)	Zulässige Traglast (kg)
55651.0000	1170 x 533 x 520	max. 500



Bohrer und Aufsatzsenker

Werkzeugfinder - Holzspiralbohrer

Der Pitzl Werkzeugfinder - schnell und einfach das richtige Werkzeug für Ihr Anliegen finden.



Art.-Nr.: 50937.2400

Abmessungen:

Durchmesser (mm)	Nutzlänge (mm)	Gesamtlänge (mm)
24	125	220
Ø Bohrfutteraufnahme (mm)		Max. Umdrehungen pro Minute
16		2400
Passend für:		Zubehör:
Pfostenträger mit Gewindedorn M 24		Aufsatzsenker Art-Nr. 50937.0000



Art.-Nr.: 50937.3000

Abmessungen:

Durchmesser (mm)	Nutzlänge (mm)	Gesamtlänge (mm)
30	125	220
Ø Bohrfutteraufnahme (mm)		Max. Umdrehungen pro Minute
16		2200
Passend für:		Zubehör:
Pfostenträger mit Gewindedorn M 30		Aufsatzsenker Art-Nr. 50937.0000

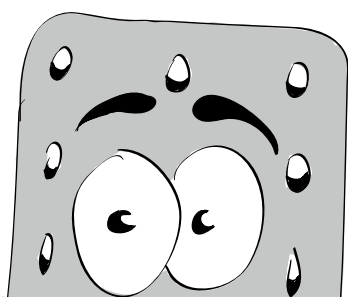

Art.-Nr.: 50938.0000

Abmessungen:

Durchmesser (mm)	Nutzlänge (mm)	Gesamtlänge (mm)
------------------	----------------	------------------

42,5	140	225
------	-----	-----

Ø Bohrfutteraufnahme (mm)	Max. Umdrehungen pro Minute
---------------------------	-----------------------------

16	1800
----	------

Passend für:	Zubehör:
Pfostenträger mit Gewinderohr Ø 44 mm	Aufsatzsenker
Pfostenträger mit glattem Rohr Ø 42,4 mm	Art-Nr. 50939.0000
SSP-Verbinder Art-Nr. 88712.0000	
SPP-Verbinder Art-Nr. 88716.0000	



Art.-Nr.: 50938.8500

Abmessungen:

Durchmesser (mm)	Nutzlänge (mm)	Gesamtlänge (mm)
------------------	----------------	------------------

42,5	85	165
------	----	-----

Ø Bohrfutteraufnahme (mm)	Max. Umdrehungen pro Minute
---------------------------	-----------------------------

16	1800
----	------

Passend für:	Zubehör:
Pfostenträger mit Gewinderohr Ø 44 mm	Aufsatzsenker
Pfostenträger mit glattem Rohr Ø 42,4 mm	Art-Nr. 50939.0000
SSP-Verbinder Art-Nr. 88712.0000	
SPP-Verbinder Art-Nr. 88716.0000	



Werkzeugfinder - Schlangenbohrer

Der Pitzl Werkzeugfinder - schnell und einfach das richtige Werkzeug für Ihr Anliegen finden.



Art.-Nr.: 50936.1801

Abmessungen:

Durchmesser (mm)	Nutzlänge (mm)	Gesamtlänge (mm)
18	385	460

Ø Bohrfutteraufnahme (mm)	Max. Umdrehungen pro Minute
12	1000

Passend für:

SPP 80-Verbinder Art-Nr. 88715.0000



Art.-Nr.: 50936.2400

Abmessungen:

Durchmesser (mm)	Nutzlänge (mm)	Gesamtlänge (mm)
24	110	200

Ø Bohrfutteraufnahme (mm)	Max. Umdrehungen pro Minute
12	1000

Passend für:

SPP 80-Verbinder Art-Nr. 88715.0000

Art.-Nr.: 55875.0025

Abmessungen:

Durchmesser (mm)	Nutzlänge (mm)	Gesamtlänge (mm)
26	165	235
Ø Bohrfutteraufnahme (mm)		Besonderheit
12		-

Passend für:

PowerClamp II D25/70 Art-Nr. 55870.1000



Art.-Nr.: 55875.2025

Abmessungen:

Durchmesser (mm)	Nutzlänge (mm)	Gesamtlänge (mm)
26	165	235
Ø Bohrfutteraufnahme (mm)		Besonderheit
12		inkl. Drill Stopper

Passend für:

PowerClamp II D25/70 Art-Nr. 55870.1000



Werkzeugfinder - Bohrer „Spur Bit“

Der Pitzl Werkzeugfinder - schnell und einfach das richtige Werkzeug für Ihr Anliegen finden.



Art.-Nr.: 50935.8000

Abmessungen:

Durchmesser (mm)	Nutzlänge (mm)	Gesamtlänge (mm)
80	100	160
Ø Bohrfutteraufnahme (mm)	Max. Umdrehungen pro Minute	
13	-	

Passend für:

SPP 80-Verbinder Art-Nr. 88715.0000

CLT-Verbinder Art-Nr. 88800.1050



Art.-Nr.: 55865.0000

Abmessungen:

Durchmesser (mm)	Nutzlänge (mm)	Gesamtlänge (mm)
40	90	150
Ø Bohrfutteraufnahme (mm)	Max. Umdrehungen pro Minute	
13	-	

Passend für:

PowerClamp II D40/90 Art-Nr. 55890.1000

Art.-Nr.: 50939.0013

Abmessungen:

Durchmesser (mm)	Gesamtlänge (mm)	Ø Bohrfutteraufnahme (mm)
13	113	13

Passend für: SPP 80-Verbinder Art-Nr. 88715.0000	Geeignet für Aufsatzsenker: Art-Nr. 50937.8000
---	--



Art.-Nr.: 50939.0014

Abmessungen:

Durchmesser (mm)	Gesamtlänge (mm)	Ø Bohrfutteraufnahme (mm)
16	118	13

Passend für: SPP 80-Verbinder Art-Nr. 88715.0000	Geeignet für Aufsatzsenker: Art-Nr. 50937.0000
---	--



Hinweis

Für die Durchführung sämtlicher Arbeiten mit unseren Bohrern empfehlen wir Ihnen unser Bohrgerät 59420.0000, eine Langlochbohrmaschine oder andere Bohrhilfen.



Werkzeugfinder - Aufsatzsenker

Der Pitzl Werkzeugfinder - schnell und einfach das richtige Werkzeug für Ihr Anliegen finden.



Art.-Nr.: 50937.0000

Abmessungen:

Durchmesser (mm)	Ø Bohrfutteraufnahme (mm)	Max. Umdrehungen pro Minute
103	16	1000

Passend für:

Holzspiralbohrer Art-Nr. 50937.2400

Holzspiralbohrer Art-Nr. 50937.3000

Zentrierbohrer Art-Nr. 50939.0014

Geeignet für Zentrierbohrer:

Art-Nr. 50939.1014



Art.-Nr.: 50937.8000

Abmessungen:

Durchmesser (mm)	Ø Bohrfutteraufnahme (mm)	Max. Umdrehungen pro Minute
80	13	1000

Passend für:

Schlangenbohrer Art-Nr. 50936.1801

Geeignet für Zentrierbohrer:

Art-Nr. 50393.0013



Art.-Nr.: 50939.0000

Abmessungen:

Durchmesser (mm)	Ø Bohrfutteraufnahme (mm)	Max. Umdrehungen pro Minute
103	-	1000

Passend für:

Holzspiralbohrer Art-Nr. 50938.0000

Holzspiralbohrer Art-Nr. 50939.8500

Bohrvorrichtung und Zubehör

Bohrvorrichtung

Bohr- und Senkarbeiten im Hirnholz kräfteschonend und präzise erledigen. Eine stufenlose Einstellung ermöglicht die Bearbeitung von Holzdimensionen zwischen 120 x 120 mm und 240 x 240 mm. Eine robuste Zange und der Tiefenanschlag garantieren ein gleichmäßiges Bohr- und Senkergebnis.



Art.-Nr.	Ø Bohrmaschinenaufnahme mm
59420.0000	57

Bohrlehre zum genauen führen des Bohrers



Art.-Nr.	Ø mm
50020.2000	20
50020.2400	24
50020.3000	30
50020.4200	42,5

Aufsatz für Bohrlehre

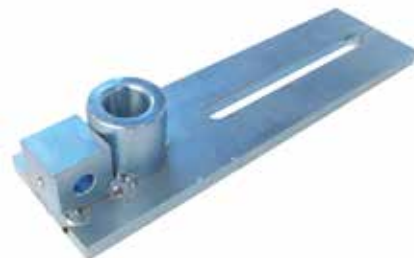

Art.-Nr.	Ø mm
50018.2000	20
50018.2400	24
50018.3000	30
50018.4200	42,5

Fräs- und Montageschablonen

Fräs- und Montageschablonen für sämtliche Verbinder mit den Breiten 25 - 140 mm der HVP-Serien. Die flexiblen und einfach verstellbaren Schablonen ermöglichen ein rasches Einstellen der Verbinderbreite. Nach richtiger Einstellung kann ohne weitere Umbauten gefräst und auch montiert werden.



Art.-Nr.: 58000.0000

Abmessungen:

Verbinderbreite
(mm)

25 - 80

Passend für Verbindergrößen Art-Nr.

88004.0000 - 88322.0000



Art.-Nr.: 58400.0000

Abmessungen:

Verbinderbreite
(mm)

100 - 140

Passend für Verbindergrößen Art-Nr.

88420.1000 - 88560.1000

Schon gewusst?
Die Fräs- und Montageschablonen
können auch für unser PTP-System
verwendet werden.

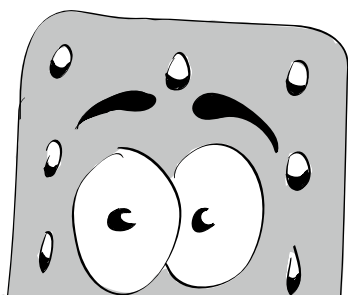

Zum Ausfräsen oberer Platten unserer Pfostenträger.

Art.-Nr.: 58000.1080

Abmessungen:

Durchmesser
(mm)
80



Art.-Nr.: 58000.1100

Abmessungen:

Durchmesser
(mm)
100



Fräseinheit und Zubehör

Fräseinheit

Einfach in der Handhabung, präzise und schnell.

Die kompakte Bauart des Fräsergerätes ermöglicht die Anwendung in allen Hauptträgeranschlüssen für sämtliche HVP-Größen mit 12 mm Stärke. Es gewährleistet ein exaktes Einfräsen der Verbinder durch abgestimmte Komponenten. Linearführungen ermöglichen eine absolut saubere und exakte Ausfräsung. Durch die Exzenterstanzvorrichtung ist eine schnelle und präzise Fixierung möglich. Die ergonomische Bauweise ermöglicht ein komfortables und rasches Arbeiten und spart somit kostbare Zeit.

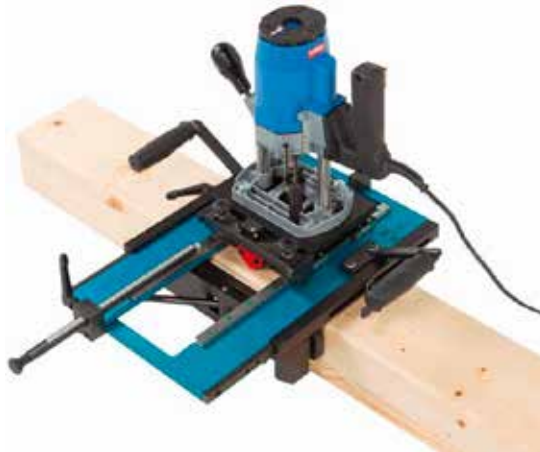

Art.-Nr.	Bestehend aus:
58399.0000	Frässhablone Art-Nr. 58390.0000
	Scheerhandoberfräse Art-Nr. 58391.0000
	Fräsbohrer Ø 20 x 45 mm Art-Nr. 58392.0000

Frässhablone zum Einfräsen unserer HVP-Verbinder



Art.-Nr.	Passend für:
58390.0000	HVP-Serie 880 - 883

Scheerhandoberfräse HM 14

Die Handoberfräse HM 14 eignet sich für mittelschwere Fräsarbeiten und ist ideal zum Einfräsen eines Beschlages. Sie ist mit einem Universalmotor für Lichtstrom ausgestattet.



Art.-Nr.	Leistung	Nettogewicht	Revolveranschlag	Außengewinde	Drehzahl	Max. Hub
58391.0000	1200 Watt	4,7 kg	3 x	M 10	1800	60 mm



Fräsbohrer

Passend für das Fräsgerät Scheer HM 14.

Art.-Nr.	Ø mm	Nutzlänge mm	Gesamtlänge mm	Material
58392.0000	20	45	75	HSS
58395.1000	20	45	75	HM

Spannzangenhalter ohne Zange

Passend für das Fräsgerät Scheer HM 14.



Art.-Nr.	Aufnahme Innengewinde	Aufnahme Außengewinde
58396.0000	M10	M16

Spannzange



Art.-Nr.	Ø mm	Beschreibung
58396.0008	8	passend für Nutfräser Art.-Nr. 50934.1000
58396.0012	12	passend für Nutfräser Art.-Nr. 50934.2000

Proukthinweis

Diese Kombinationen sind für eine optimale Ausfräsung erforderlich. Man erhält dadurch das exakte Fräsbild des jeweiligen Verbinders. Somit ist eine schnelle Montage ohne zusätzliches Einmessen unserer Verbinder möglich.

In Kombination mit unseren Frässhablonen (Seite 206) können Sie auch die Oberteile unserer Pfostenträger einfräsen.





Art.-Nr.	Ø mm	Nutzlänge mm	Gesamtlänge mm	Tiefenstellring Ø mm	mit Kugellager geschlossen mm	passend für Verbinderbreiten mm
50934.1000	10	20	52	8	20 x 8 x 5	25, 40
50934.2000	20	20	60	12	30 x 12 x 8	60, 80, 120, 140



Montagelehre und Hebeleisen

Montagelehre

variabel für Nagelbinder, galvanisch verzinkt.



Art.-Nr.	Beschreibung
55600.0000	M 16 x 700 - 1200 mm

Hebeleisen

mit Gummigriff zum rückschonenden Entbrettern von Sparren (nicht für Sparren-Balkenverbindungen)
Es ist darauf zu achten, dass bei der Anwendung der Druck Richtung Dach gerichtet ist.



Art.-Nr.	Gewicht	Länge	Belastbarkeit
55800.0000	2,54 kg	1 Meter	60 kg in Griffhöhe

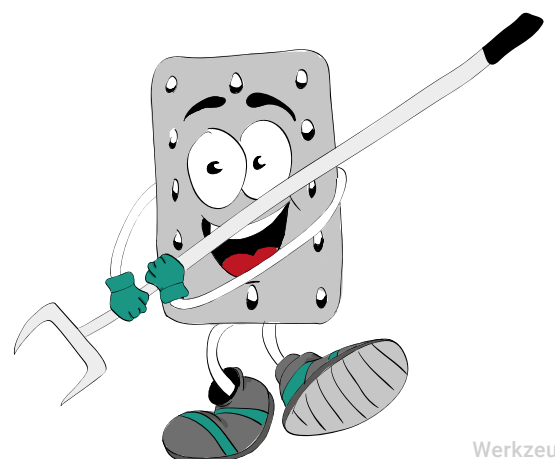

Nützliches

Dielenspanner - Bodenzwinde

Auch für den erfahrenen Bodenleger stellt unser Dielenspanner eine inovative Lösung dar. Die Verlegung von Elementen mit Nut-Feder-Verbindungen, Riemenböden, Dielen, etc. erfolgt deutlich schneller und genauer als mit konventionellen Methoden.



Art.-Nr.	Spannweite	Material Klemmbacken
54801.0001	30 - 120 mm	Gummi

UNI-Plattenträger

Er zeichnet sich durch seine äußerst hohe Belastbarkeit (Stahlkörper) trotz seines geringen Gewichts und durch seinen Einsatzbereich für alle Plattenmaterialien aus. Die Klemmkraft richtet sich automatisch nach dem Gewicht des zu tragenden Elements. Der Verkauf erfolgt paarweise.



Art.-Nr.	Spannweite	Tragkraft
54803.0000	0 - 65 mm	ca. 120 kg
54803.0060	60 - 120 mm	ca. 120 kg

Parallelanreißer

Ein praktisches Werkzeug zum genauen Anreißen und Übertragen von Mauerunebenheiten und Ausschnitten auf Passleisten, Sockelleisten, Arbeitsplatten, Blenden usw. Aus langlebigem Kunststoff und grifffestem Klemmrädchen zum Feststellen.



Art.-Nr.	Modell
54804.0000	Parallelanreißer mit Zirkelspitze

Schärfkopf für E-Cut Sägeblätter

Der Schärfkopf ist ein bedienfreundliches, handliches, diamantbeschichtetes Werkzeug, mit dem Sie Ihre E-Cut Blätter selbst nachschärfen und damit bares Geld sparen. Er ist mit jeder Handbohrmaschine einsetzbar.



Art.-Nr.	Schärfkopfaufnahme	Standzeit
54802.0000	10 mm	ca. 400 - 600 Sägeblätter

Bohrmaschinenhalterung für Schärfkopf



Art.-Nr.	Aufnahme
54802.0001	Ø 42 mm

Vorher



Nachher

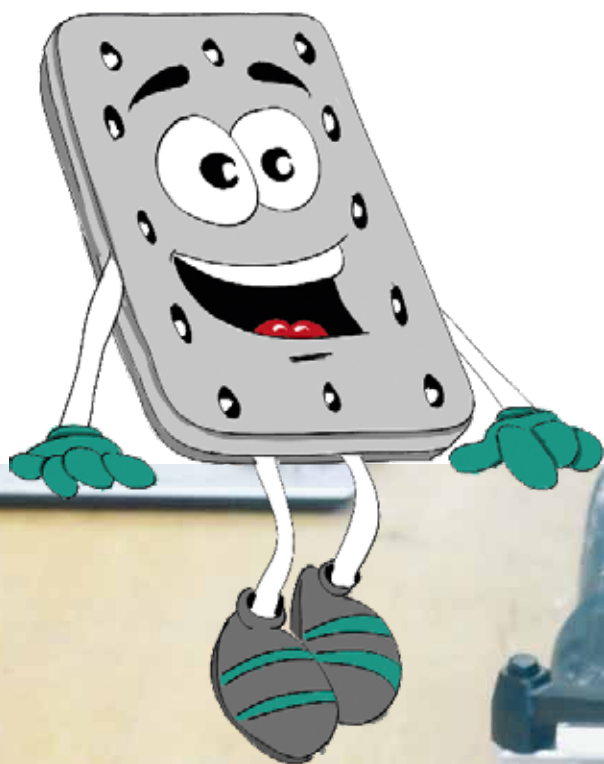

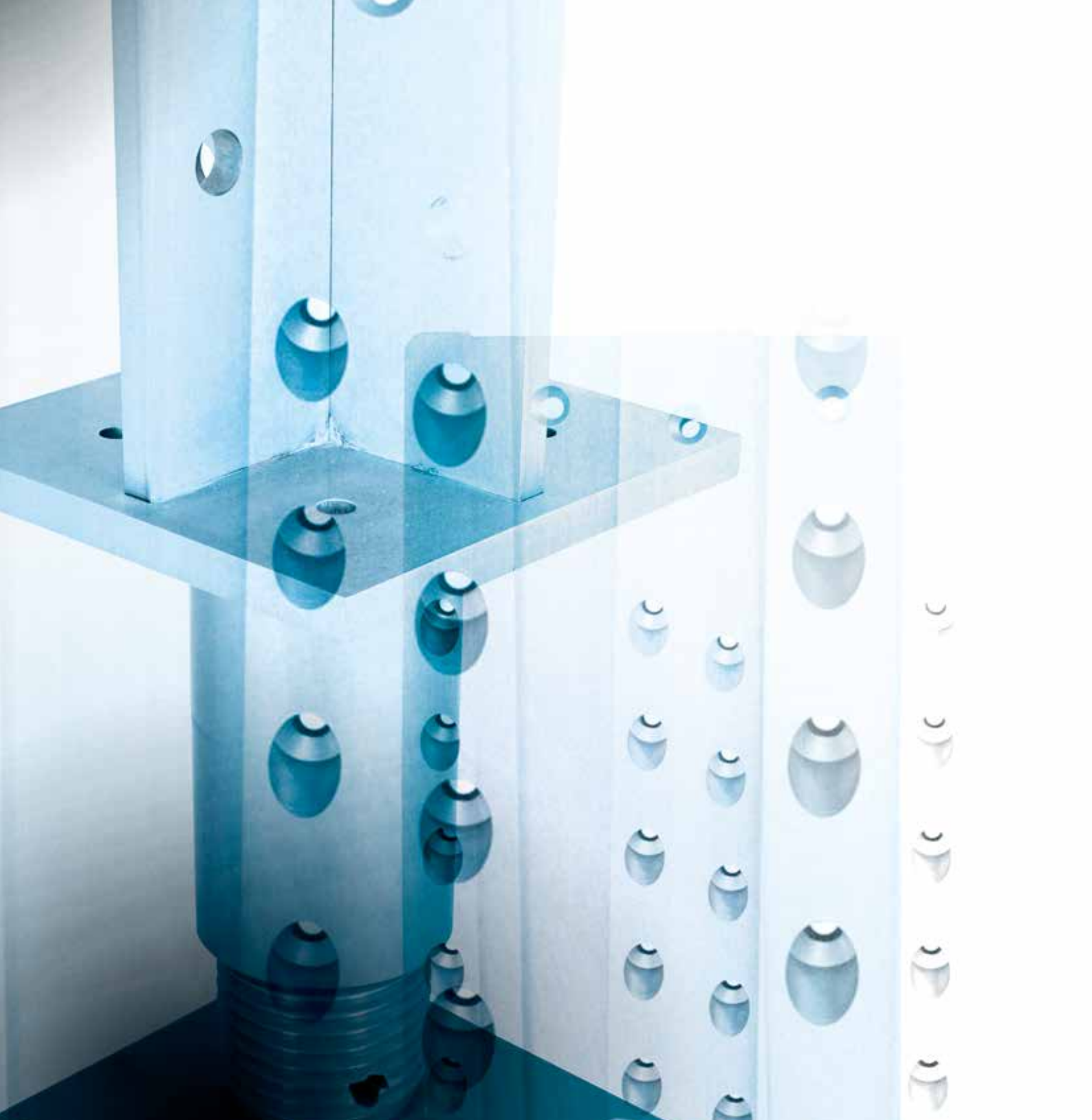

Verbindungsmittel



Ruf Metallbau GmbH & Co. KG
DIN EN 1090-2



Inhalt

Senkkopf-Schrauben	218
Beton- / Stahlanschluss	220
Tellerkopf-Schrauben	222
Simply SAF Spezialschraube	223



Senkkopf-Schrauben

Für unsere HVP-Verbinder 880 - 883 und Stufenverbinder. Gehärtet, galvanisch verzinkt.

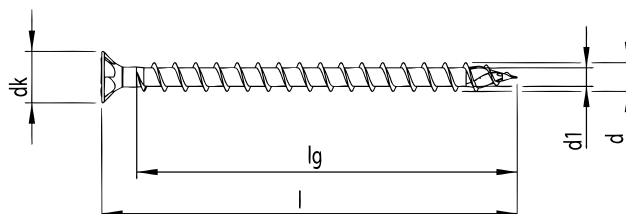

Art.-Nr.	d	l	lg	dk	Antrieb
99211.4550	4,5	50	45	8,9	T-Drive
99211.4560	4,5	60	54	8,9	T-Drive
99211.4580	4,5	80	74	8,9	T-Drive
99211.5060	5	60	54	9,6	T-Drive
99211.5080	5	80	74	9,6	T-Drive
99211.5100	5	100	94	9,6	T-Drive
99211.5120	5	120	114	9,6	T-Drive

Senkkopf-Schrauben Edelstahl A2

Blank und gleitbeschichtet.

Art.-Nr.	d	l	lg	dk	Antrieb
99111.4550	4,5	50	45	8,9	POZI-Drive
99111.4560	4,5	60	54	8,9	POZI-Drive
99111.5060	5	60	54	9,6	POZI-Drive
99111.5070	5	70	60	9,6	POZI-Drive

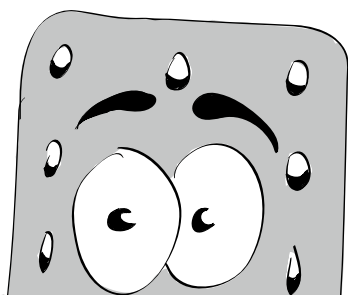

Für unsere Schwerlast HVP-Verbinder 884 - 885 und unsere GePi-Winkel. Gehärtet, galvanisch verzinkt.

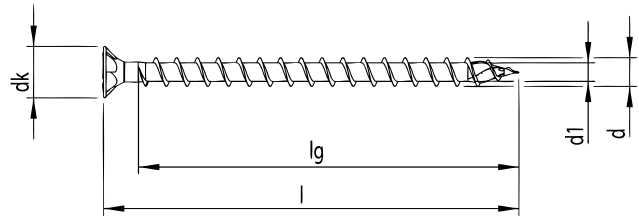

Art.-Nr.	d	l	lg	dk	Antrieb
99211.0880	8	80	70	14,8	T-Drive
99211.0810	8	100	90	14,8	T-Drive
99211.0812	8	120	110	14,8	T-Drive
99211.0816	8	160	150	14,8	T-Drive
99211.0818	8	180	170	14,8	T-Drive
99211.0820	8	200	190	14,8	T-Drive
99211.0822	8	220	210	14,8	T-Drive
99211.0824	8	240	230	14,8	T-Drive

Senkkopf-Schrauben

Für unsere SPP-Verbinder. Gehärtet, galvanisch verzinkt.

Art.-Nr.	d	l	lg	dk	Antrieb
99211.1012	10	120	110	18,5	T-Drive
99211.1016	10	160	150	18,5	T-Drive
99211.1028	10	280	270	18,5	T-Drive



Beton- / Stahlanschluss

Fischer Hochleistungsanker

Galvanisch verzinkt.



Art.-Nr.	Maße mm	Innensechskant SW	Beschreibung	für Art.-Nr.
99812.0090	12 x 90	5	FH II 12/15 SK	88210.3000 - 88322.3000
99812.0100	12 x 100	5	FH II 12/25 SK	88420.3000 - 88460.3000

Fischer Innengewindeanker RG MI

Für Art.-Nr. 88420.3000 - 88460.30000, galvanisch verzinkt



Art.-Nr.	Maße mm	Innengewinde
99818.0125	18 x 125	M 12

Fischer Ultracut

galvanisch verzinkt



Art.-Nr.	Maße mm	Beschreibung	für Art.-Nr.
99810.0100	12,5 x 100	FBS II 10x100 mm, 45/35/15, SK	88210.3000 - 88322.3000
99810.0120	12,5 x 120	FBS II 10x120 mm, 65/55/35, SK	88420.3000 - 88460.3000

HECO MULTI-MONTI-plus

Verzinkt, blau.



Art.-Nr.	d	l	lg	dk	Antrieb	Beschreibung	für Art.-Nr.
99212.0100	12	100	89	24	T-Drive	MMS-plus F 12x100/25	88210.3000 - 88322.3000
99212.0120	12	120	109	24	T-Drive	MMS-plus F 12x120/30	88420.3000 - 88460.3000

HECO MULTI-MONTI plus

Verzinkt, blau.



Art.-Nr.	d	l	lg	SW	Beschreibung	für Pfostenträger
99216.1080	10	80	76	13	MMS-plus SS 10x80/15	M20, M24
99216.1212	12	120	115	15	MMS-plus SS 12x120/30	M30
99216.1613	16	130	125	21	MMS-plus SS 16x130/15	M30

Befestigungsset für Stahlanschluss

Für Art.-Nr. 88420.3000 - 88460.3000, galvanisch verzinkt.



Art.-Nr.	Maße mm	Innensechskant SW	Beschreibung
29804.1250	12 x 50	8	4er-Set
29804.1260	12 x 60	8	4er-Set
29806.1250	12 x 50	8	6er-Set
29806.1260	12 x 60	8	6er-Set

Tellerkopf-Schrauben

Tellerkopf-Schraube T-Drive Vollgewinde

Für unsere Wandverbinder, gehärtet und galvanisch verzinkt.

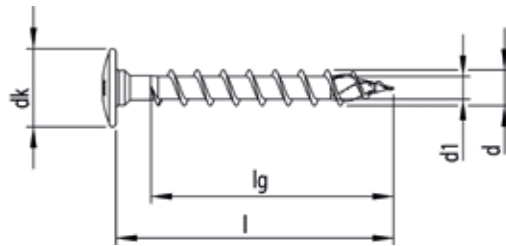

Art.-Nr.	d	l	lg	dk	Antrieb
99210.6060	6	60	53	14	T-Drive

Für unsere GePi-Winkel, gehärtet und galvanisch verzinkt.

Art.-Nr.	d	l	lg	dk	Antrieb
99200.0880	8	80	60	18	T-Drive

Für unsere Pfostenträger, gehärtet und galvanisch verzinkt.

Art.-Nr.	d	l	lg	dk	Antrieb
99210.1012	10	120	110	22,5	T-Drive
99210.1016	10	160	150	22,5	T-Drive

Tellerkopf-Schraube T-Drive Vollgewinde A2

Blank und gleitbeschichtet. Für die Verwendung in Nutzungsklasse 2.

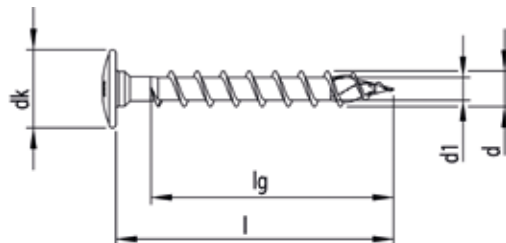

Art.-Nr.	d	l	lg	dk	Antrieb
99110.1012	10	120	100	22,5	T-Drive

Warenhinweis

Eine Erhöhung der Zuglast-Aufnahme ist durch die Verwendung einer Holzschraube mit einer größeren effektiven Gewindelänge möglich. Bemessungsdetails entnehmen Sie dem Pitzl-Statikhandbuch.



Simply SAF Spezialschraube



Art.-Nr.	d	l	dk	Antrieb	Mindestbreite Nebenträger
98907.0073	7	73	15	T40	80
98907.0093	7	93	15	T40	100
98907.0113	7	113	15	T40	120
98907.0133	7	133	15	T40	140
98907.0153	7	153	15	T40	160
98907.0173	7	173	15	T40	180
98907.0193	7	193	15	T40	200
98907.0213	7	213	15	T40	220
98907.0233	7	233	15	T40	240

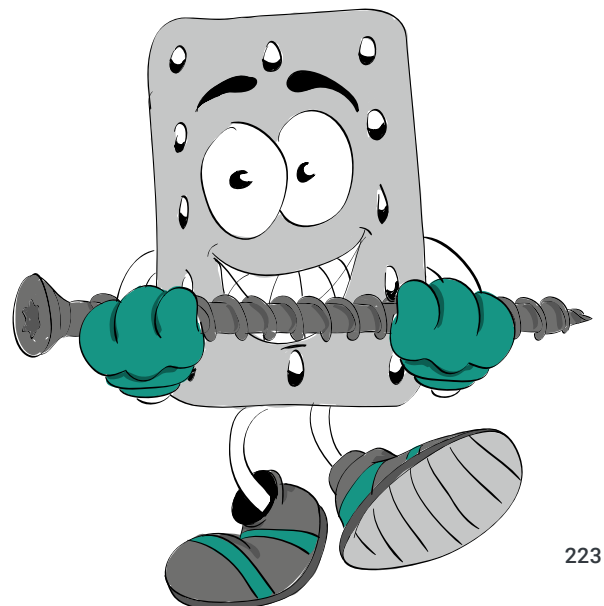

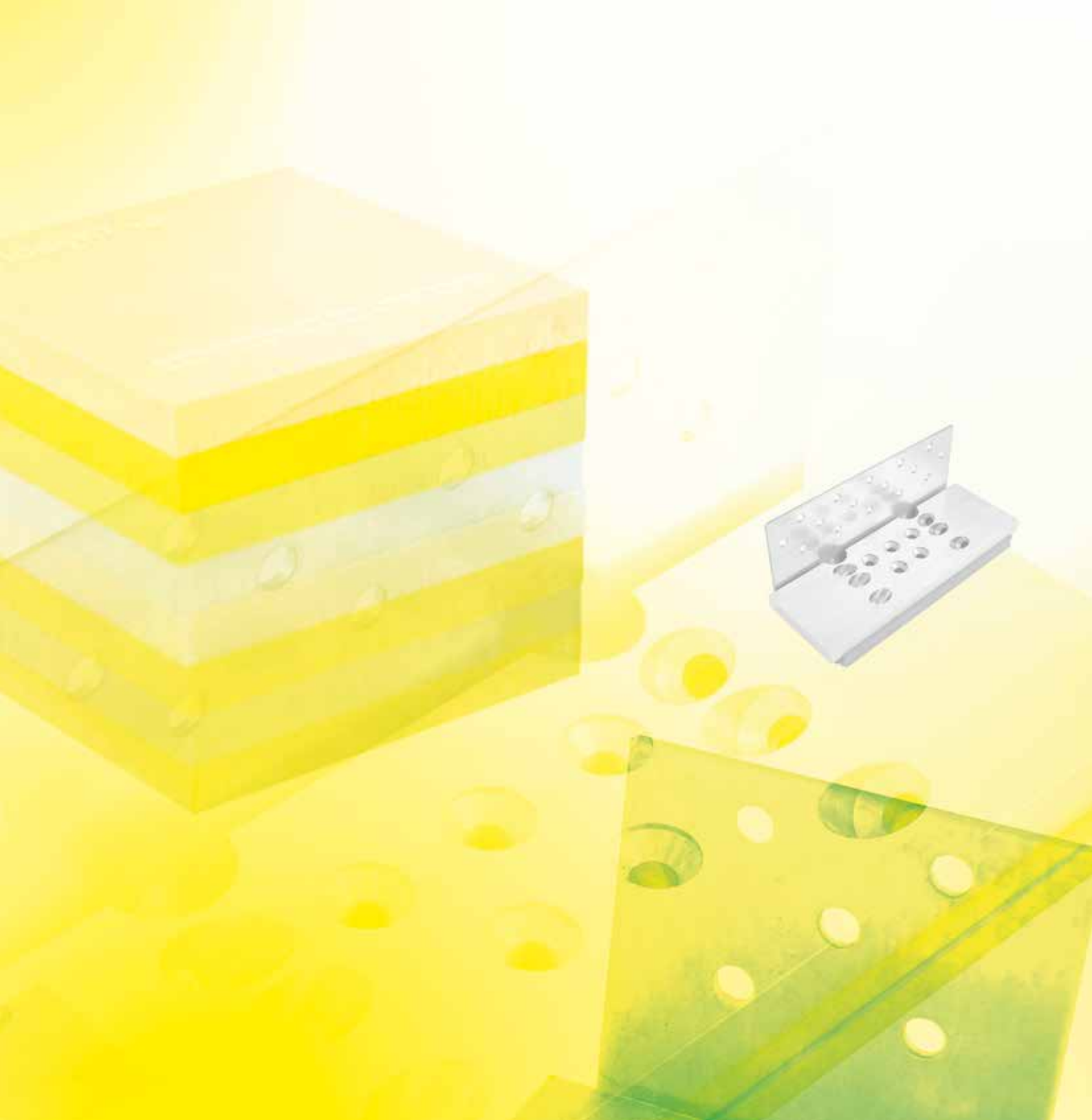

Schallschutz



DIN EN 1090-2



Inhalt

Schallschutzwinkel mit Power	226
Sylodyn® und Sylomer® Dämmstreifen	230
Elastische Unterlagscheiben	232



Schallschutzwinkel mit Power

GePi - Connect

Der im Zuge der Kooperation mit Getzner Werkstoffe entwickelte „GePi-Winkel“, weißt eine vielfach höhere Tragfähigkeit als vergleichbare Konzepte auf. Anhand von Versuchsergebnissen der TVFA-Innsbruck werden für den neuen GePi 240 Winkel charakteristische Schub- und Zugkräfte von bis zu 60 kN bestätigt. Zyklische Beanspruchungen bestätigen eindrucksvoll die Leistungsfähigkeit bei dynamischen Belastungen des revolutionären GePi-Winkels.



Art.-Nr.: 81000.0080

Abmessungen:

Bezeichnung	A	Abmessungen (mm)		
		B	H	S
GePi 80	80	80	80	3
Verschraubung 8 mm		Charakteristische Tragfähigkeiten (kN)		
Horizontal (TK 8 x 80 TG)	Vertikal (SK 8 x 160 VG)	F _{1,k}	F _{2/3,k}	F _{4/5,k}
3	2	8	5	5
Winkel		Sylodyn	Lastverteilplatte	
Stahl S250GD + Z275		Geschlossenzelliges PUR	Stahl S250GD + Z275	

Art.-Nr.: 81000.0100

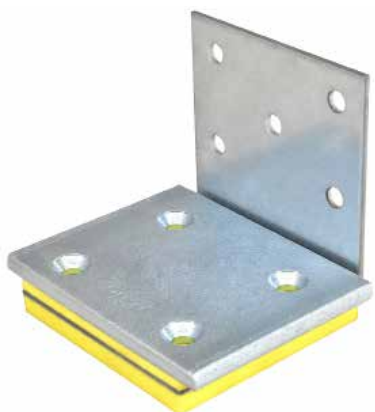

Abmessungen:

Bezeichnung	A	Abmessungen (mm)		
		B	H	S
GePi 100	100	100	100	3
Verschraubung 8 mm		Charakteristische Tragfähigkeiten (kN)		
Horizontal (TK 8 x 80 TG)	Vertikal (SK 8 x 160 VG)	F _{1,k}	F _{2/3,k}	F _{4/5,k}
5	4	16	12	20
Winkel		Sylodyn	Lastverteilplatte	
Stahl S250GD + Z275		Geschlossenzelliges PUR	Stahl S235	

Art.-Nr.: 81000.3100



Abmessungen:

Bezeichnung	A	Abmessungen (mm)		
		B	H	S
GePi 100 Beton	100	100	100	3
Verschraubung 8 mm		Charakteristische Tragfähigkeiten (kN)		
Horizontal (TK 8 x 80 TG)	Vertikal (SK 8 x 160 VG)	F _{1,k}	F _{2/3,k}	F _{4/5,k}
5	4	10	5,5	10
Winkel		Sylodyn	Lastverteilplatte	
Stahl S250GD + Z275		Geschlossenzelliges PUR	Stahl S235	

Zuglasche zugehörig GePi 100 / GePi 100 Beton

Adaptive Verlängerung des GePi 100 zur Übertragung der Zugkräfte in die Stütze. Die Schrägen Verschraubungen in die Stütze garantieren vollen Kraftübertrag des GePi Winkelverbinders.

Art.-Nr.: 81000.0103

Abmessungen:

Abmessungen
(mm)

70 x 3 x 400

Passend für

81000.0100
81000.3100

Anzahl Bohrungen
GePi

5 x Ø 9 mm

Schräg

4 x Ø 5,5 mm



Vorteile und Nutzen

- Hohe Festigkeiten gegen Schub- und Zugkräfte
- Schallbrückenfreie Verbindung
- Schalltechnisch geprüft
- Sicherheit für Planer und Nutzer
- Zugelassene Produktqualität

Weitere GePi-Winkel sowie Zubehör finden Sie auf der nächsten Seite!

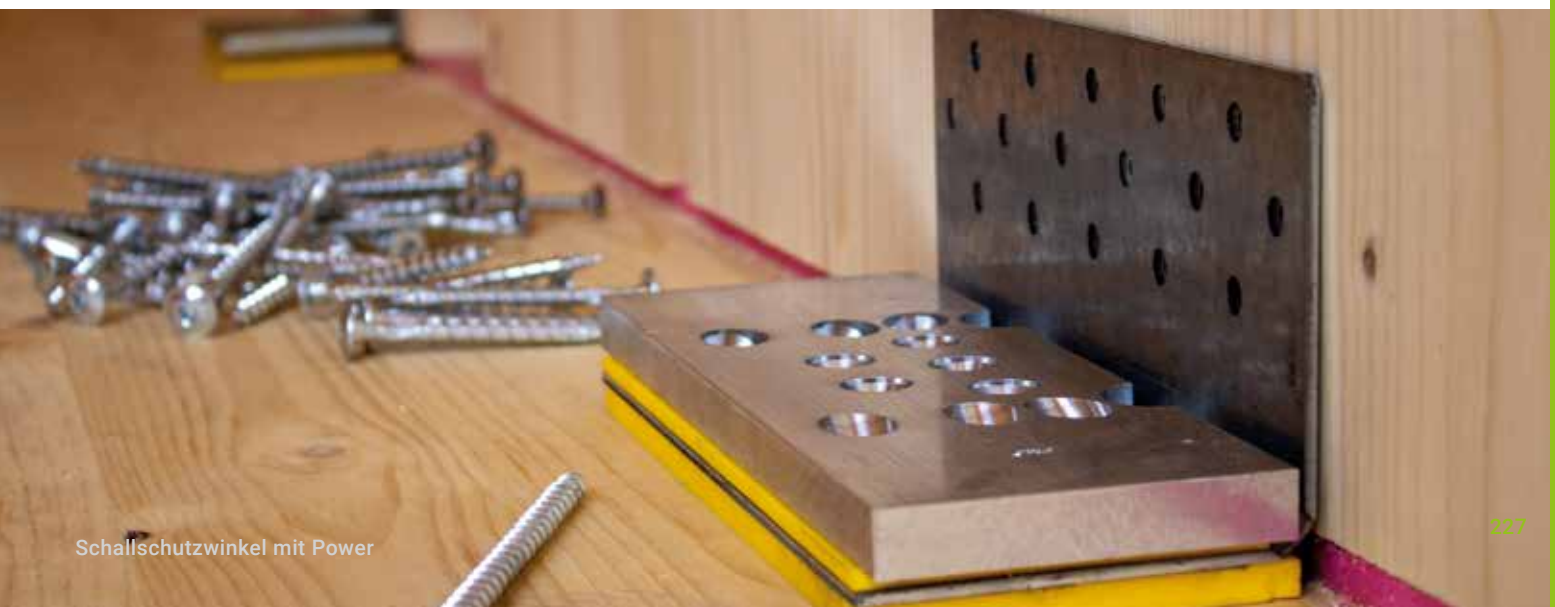

Art.-Nr.: 81000.0240

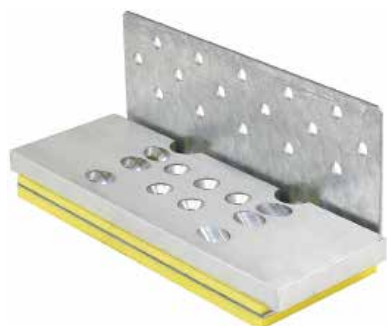

Abmessungen:

Bezeichnung	A	Abmessungen (mm)		
		B	H	S
GePi 240	100	240	100	3
Verschraubung 8 mm		Charakteristische Tragfähigkeiten (kN)		
Horizontal (TK 8 x 80 TG)	Vertikal (SK 8 x 160 VG)	F _{1,k}	F _{2/3,k}	F _{4/5,k}
16	11	54	62	55
Winkel		Sylodyn	Lastverteilplatte	
Stahl S250GD + Z275		Geschlossenzelliges PUR	Aluminium	

Art.-Nr.: 81000.1240

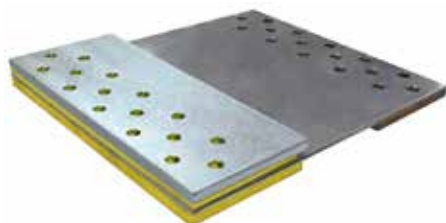

Abmessungen:

Bezeichnung	A	Abmessungen (mm)		
		B	H	S
GePi 240 Flach	280	240	-	4
Verschraubung 8 mm		Charakteristische Tragfähigkeiten (kN)		
Horizontal (TK 8 x 80 TG)		F _{1,k}	F _{2/3,k}	F _{4/5,k}
32		-	35	35
Flach		Sylodyn	Lastverteilplatte	
S235JR		Geschlossenzelliges PUR	Stahl S235	



Einsatzbereich

Winkel- und Flachverbinder für Schubabtragung bei entkoppelten Flanken

- Verbindung Holz-Holz
- Hohe Windkräfte
- Erdbeebenbeständig (GePi 240)
- Abhebende Kräfte
- Erhöhte Schallanforderungen



Charakteristische
Tragfähigkeit bis zu **62 kN**

Elastomere weisen, im Gegensatz zu anderen üblichen Baustoffen, ein nicht-lineares Materialverhalten auf. Das bedeutet, dass Materialparameter - wie statische und dynamische Steifigkeiten - von der jeweiligen Pressung abhängig sind.

Anwendungsbeispiel

Für die passgenaue Montage aller GePi-Winkel.



Art.-Nr. 81000.0100

Art.-Nr. 81010.0000

Zubehör

Art.-Nr.	Beschreibung	Seite
99200.0880	Tellerkopf-Schraube \varnothing 8 x 80 mm	222
99210.0812	Tellerkopf-Schraube \varnothing 8 x 120 mm	222
99200.0816	Tellerkopf-Schraube \varnothing 8 x 160 mm	222
99211.0816	Senkkopf-Schraube \varnothing 8 x 160 mm	219
81010.0000	Montagewerkzeug 2-teilig für GePi-Winkel	



Sylodyn® und Sylomer® Dämmstreifen

Schallübertragung gezielt entgegenwirken.

Eine Jahrzehntelange Erfahrung der Fa. Getzner mit Schwingungsisolierung in den Bereichen Bahn, Bau und Industrie ermöglichen Architekten, Planern und Bauphysikern sowie Zimmerei- und Holzbaubetrieben, die hohen baulichen Anforderungen in Gebäuden zu erfüllen.

Die Streifen sind je nach Bedarf 6,25, 12,5 oder 25mm stark und werden nach Kundenwunsch in den benötigten Maßen gefertigt. Diese werden in verschiedenen Steifigkeiten angeboten und zwischen Wand und Decke verbaut. Für besonders stark beanspruchte Bauteile mit hohen Pressungen können auch steifere Sylodyn-Typen angeboten werden.

Sylodyn®

Geschlossenzelliges PUR-Elastomer (Polyurethan)

Art.-Nr.	Bezeichnung	Statischer Einsatzbereich ¹ in N/mm ²	Lastspitzen ¹ in N/mm ²
81100	NB	0,075	2,00
81200	NC	0,150	3,00
81300	ND	0,350	4,00
81400	NE	0,750	6,00
81500	NF	1,500	8,00
81601	HRB HS 3000	3,000	12,00
81602	HRB HS 6000	6,000	18,00
81600	HRB HS 12000	12,000	24,00

Sylomer®

Gemischtzelliges PUR-Elastomer (Polyurethan)

Art.-Nr.	Bezeichnung	Statischer Einsatzbereich ¹ in N/mm ²	Lastspitzen ¹ in N/mm ²
84200	SR 11	0,011	0,50
84700	SR 18	0,018	0,75
84400	SR 28	0,028	1,00
84000	SR 42	0,042	2,00
84300	SR 55	0,055	2,00
84110	SR 110	0,110	3,00
84100	SR 220	0,220	4,00
84800	SR 450	0,450	5,00
84900	SR 850	0,850	6,00
84500	SR 1200	1,200	6,00

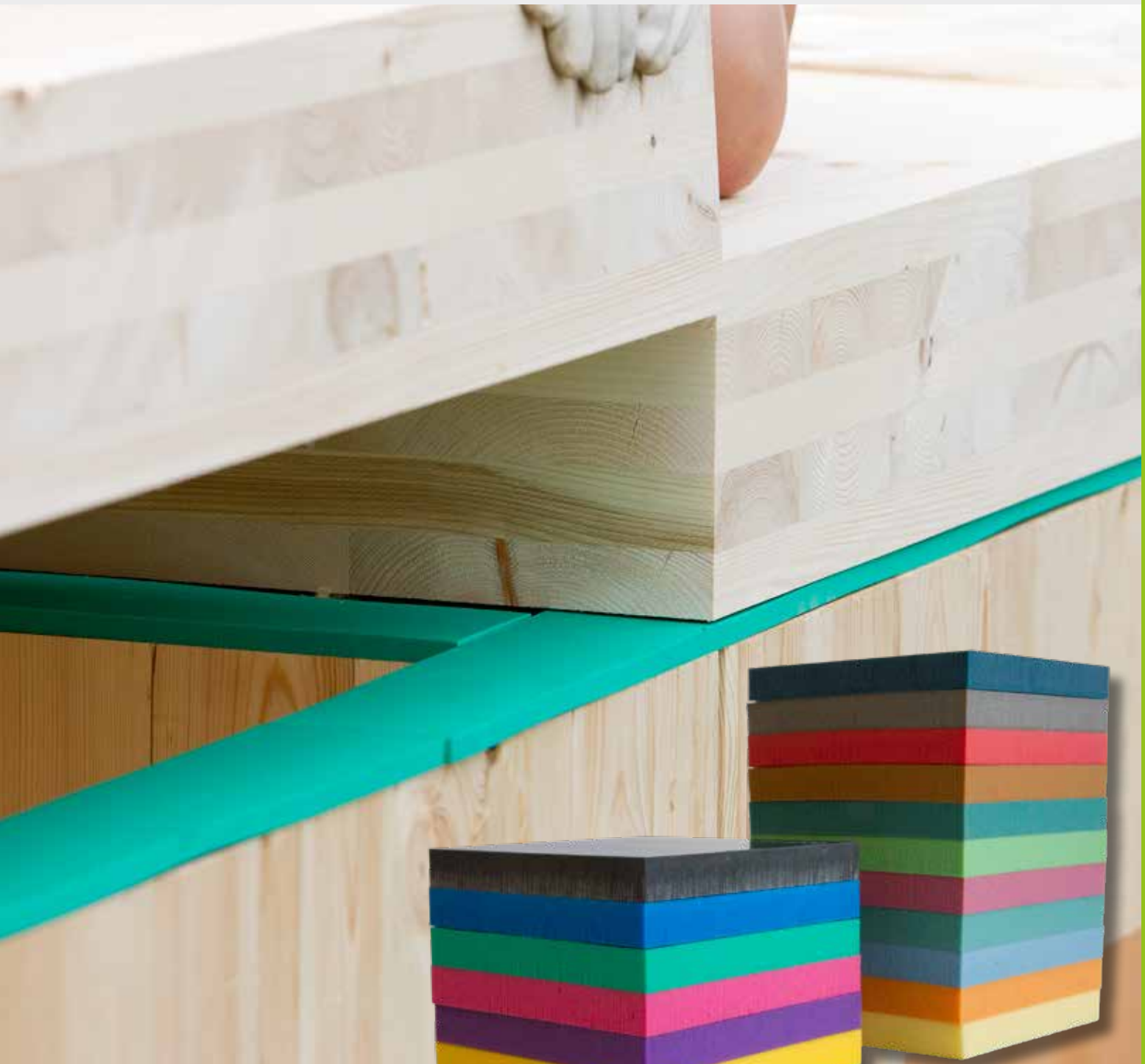

Produkthinweis

Wir liefern Sylodyn®- oder Sylomer®-Streifen genau nach Kundenwunsch. Stellen Sie sich Ihren Dämmstreifen nach Bedarf wie folgt zusammen:

1. Wählen des Elastomers
2. Wählen der Stärke
(1: 12,5mm; 4: 6,25mm 5: 25mm)
3. Angabe der benötigten Breite.

Beispiel: 81400.1250:

Ein Streifen Sylodyn® NE, mit 12,5 mm Stärke und 250 mm Breite sowie 1500 mm Länge.

Elastische Unterlagscheiben

Elastische Unterlagscheiben EW werden zur Entkopplung von Körperschallbrücken, die über Schraubverbindungen entstehen, eingesetzt. Der Polyurethan Werkstoff Sylodyn® isoliert dabei Schwingungen effektiv und behält seine Materialeigenschaften über die gesamte Lebensdauer. Neben der Schwingungsentkopplung sind die Unterlagscheiben elektrisch nicht leitend und beständig gegen gängige Öle und Fette.

Ausführung Einfach:

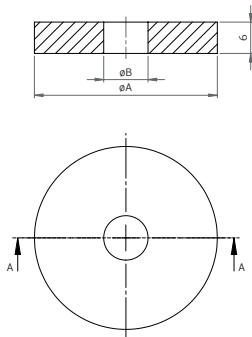

Ausführung mit Zentrierhilfe:

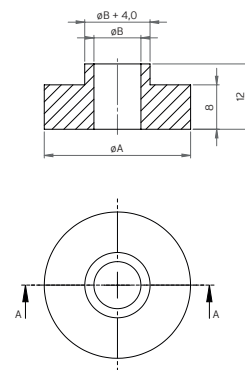

Art.-Nr.	Bezeichnung	Dicke	Schraubengröße	$\varnothing A$	$\varnothing B$
81900.0806	EW M8-6	6 mm	M8	35 mm	9 mm
81900.1006	EW M10-6	6 mm	M10	40 mm	11 mm
81900.1206	EW M12-6	6 mm	M12	50 mm	13 mm
81900.1606	EW M16-6	6 mm	M16	55 mm	17 mm
81901.0808	EW M8-8	8 mm	M8	28 mm	9 mm
81901.1008	EW M10-8	8 mm	M10	34 mm	11 mm
81901.1208	EW M12-8	8 mm	M12	44 mm	13 mm
81901.1608	EW M16-8	8 mm	M16	56 mm	17 mm
81900.0812	EW M8-12	12 mm	M8	35 mm	9 mm
81900.1012	EW M10-12	12 mm	M10	40 mm	11 mm
81900.1212	EW M12-12	12 mm	M12	50 mm	13 mm
81900.1612	EW M16-12	12 mm	M16	55 mm	17 mm
81901.0821	EW M8-21	21 mm	M8	28 mm	9 mm
81901.1021	EW M10-21	21 mm	M10	34 mm	11 mm
81901.1221	EW M12-21	21 mm	M12	44 mm	13 mm
81901.1621	EW M16-21	21 mm	M16	56 mm	17 mm



- Effektive Schwingungsisolierung und Schallentkopplung
- Langfristig konstante Materialeigenschaften
- Keine Versprödung (Frei von Weichmachern)
- Sortiment für verschiedene Schraubengrößen
- Varianten mit Zentrierhilfe
- Brandverhalten konform DIN EN 13501-1
- Oberflächenschutz
- Elektrisch nicht leitend
- Beständig gegen Öle und Fette
- Thermisch isolierend



Ausführung

Neben der einfachen Ausführung sind auch Unterlagscheiben mit Zentrierhilfe (Falz) erhältlich. Dies dient dazu, den Einbau zu erleichtern und die genaue Positionierung der Schraube zur Bohrung zu gewährleisten. Die Abmessungen sind für die Schraubengrößen M8, M10, M12 und M16 angepasst und in verschiedenen Lagerdicken für unterschiedliche Isolierwirkungsgrade erhältlich. Maximale Verschraubungs-Drehmomente auf Anfrage.





Sonderbau



Inhalt

Allgemeine Informationen	236
Einblick in den Pitzl-Maschinenpark	237



Für jede Anwendung das geeignete Produkt

Besondere Anwendungen im modernen Holzbau verlangen immer wieder nach individuellen Lösungen. Trotz eines umfangreichen Standardsortiments im Hause Pitzl, sind manche Kundenwünsche damit des Öfteren nicht abgedeckt.

Aus diesem Grund, wird auf die Abteilung Sonderbau ein großes Augenmerk gelegt. Dank eines ausgewählten Maschinenparks, angefangen von CNC-Fräsanlagen, bis hin zu einer vollautomatischen Plasmaschneidanlage, sind uns alle Möglichkeiten gegeben, um auf alle Kundenwünsche individuell einzugehen.

Gerne unterstützt Sie unser Technik-Team bereits in der Planungsphase.

Ein strukturierter Ablauf ist wichtig

Um die Produktion des gewünschten Sonderbauartikels rasch und fehlerfrei umsetzen zu können, bedarf es einer geregelten Vorgehensweise.

Der Ablauf im Sonderbau setzt sich wie folgt zusammen:

- 1. Ihre Anfrage**
Sie übermitteln die Anfrage per e-mail an unser Team. Bitte fügen Sie eine Skizze oder eine Zeichnung des benötigten Bauteiles hinzu.
- 2. Ausarbeitung und Angebot**
Ab sofort steht unser Team dauerhaft mit Ihnen in Verbindung um Änderungswünsche/Vorschläge oder Korrekturen schnellstmöglich umsetzen zu können. Umgehend erhalten Sie unser unverbindliches Angebot mit einer voraussichtlichen Lieferzeit.
- 3. Ihre Freigabe**
Wenn der Produktvorschlag, der Preis und die Lieferzeit ihren Vorstellungen entsprechen, bitten wir Sie um eine schriftliche Bestätigung des Auftrages.
- 4. Fertigung und Lieferung**
Nachdem die Bestellung bei uns eingegangen ist, beginnen wir schnellstens mit der Fertigung, um den angekündigten Liefertermin verlässlich einhalten zu können.

Einblick in den Pitzl-Maschinenpark



▲ Plasmaschneidanlage

Zur Steigerung unserer Flexibilität auf ein Maximum.

▼ Schweißroboter

Zur Sicherung von gleichbleibender Qualität.



▼ T-Eisen nach Kundenwunsch



▲ Schweißarbeiten an Sonder-Pfostenträgern



▼ Schweißnähte abschleifen



▲ Sonder-Pfostenträger



▼ Biegevorgang

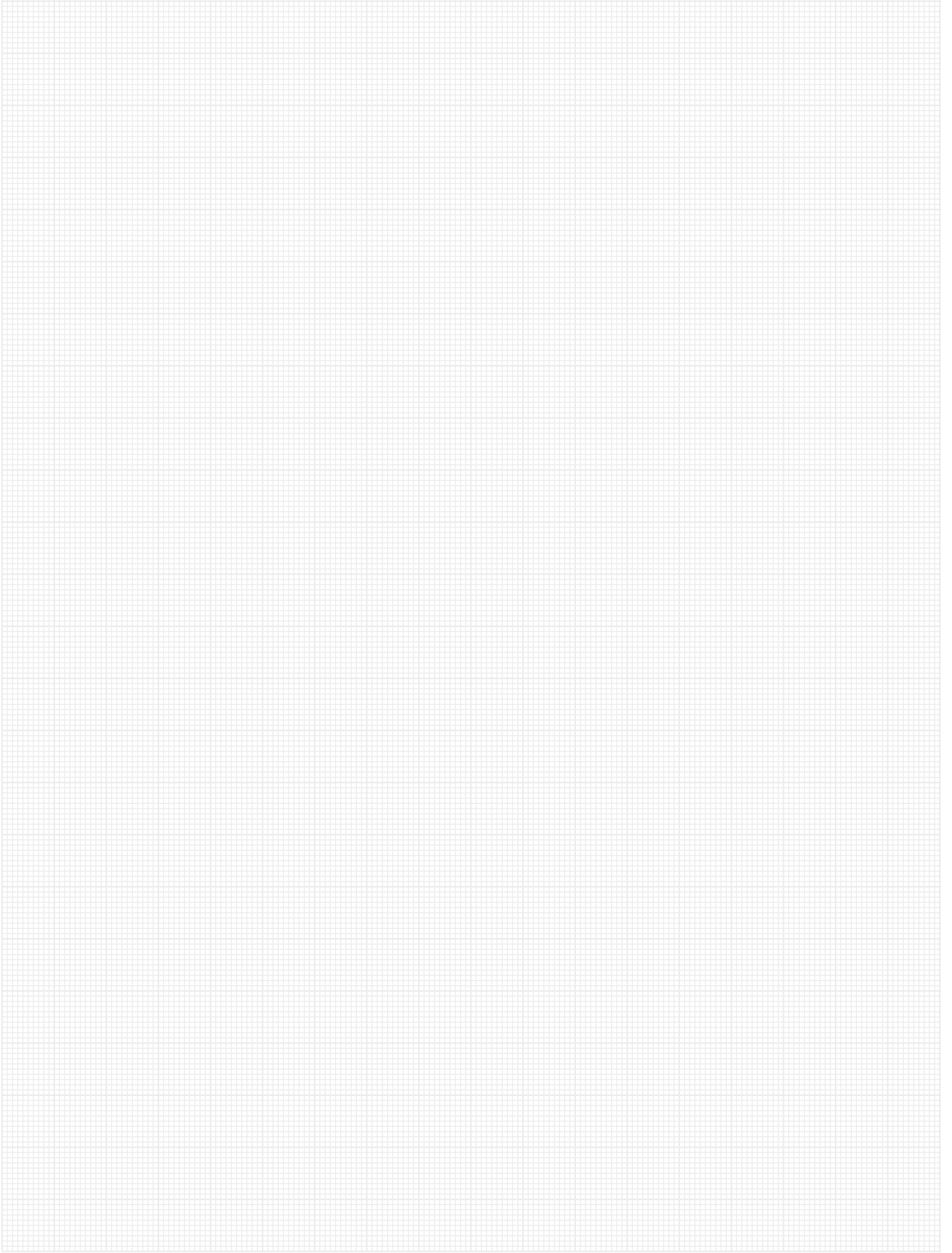

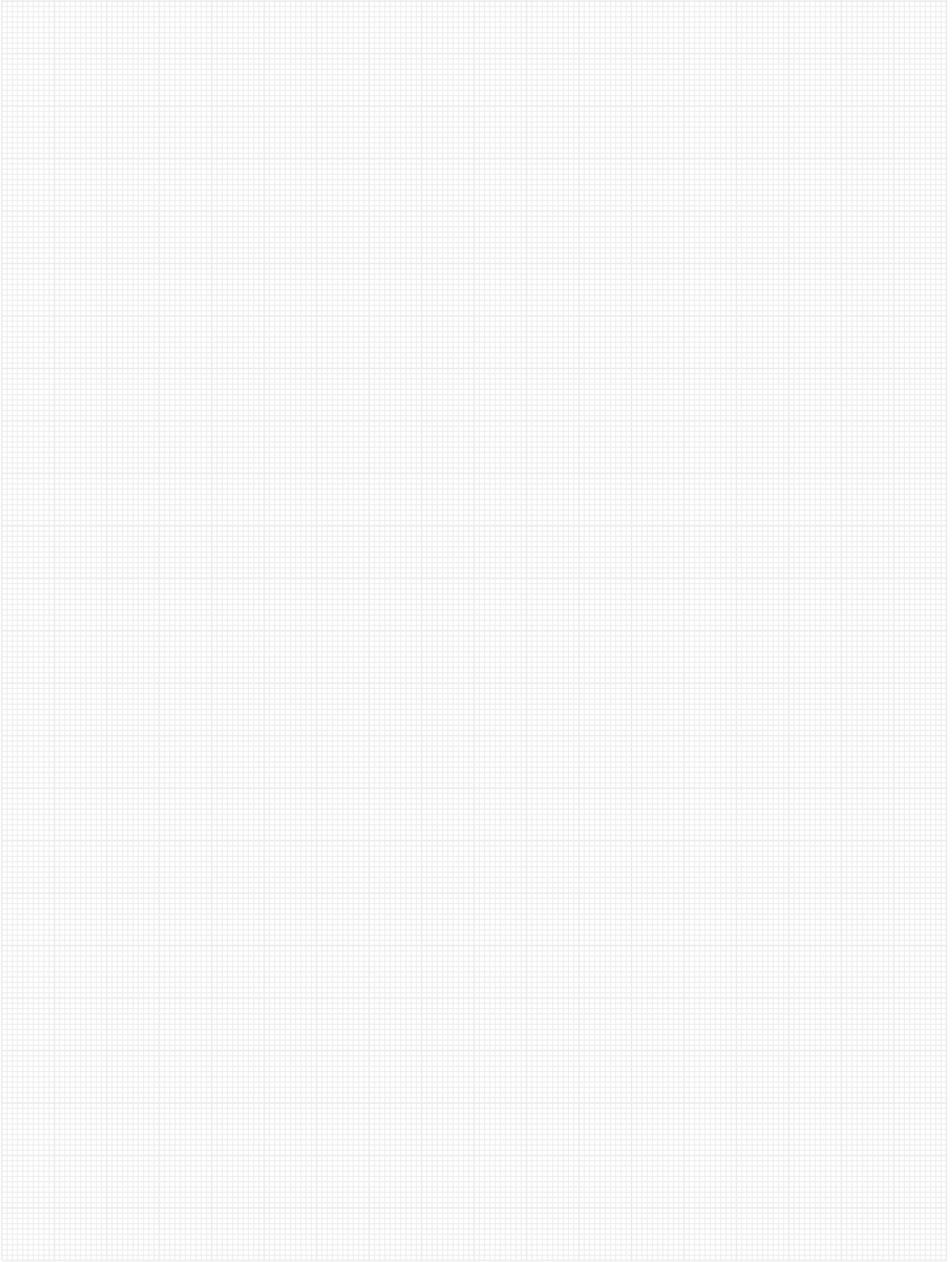

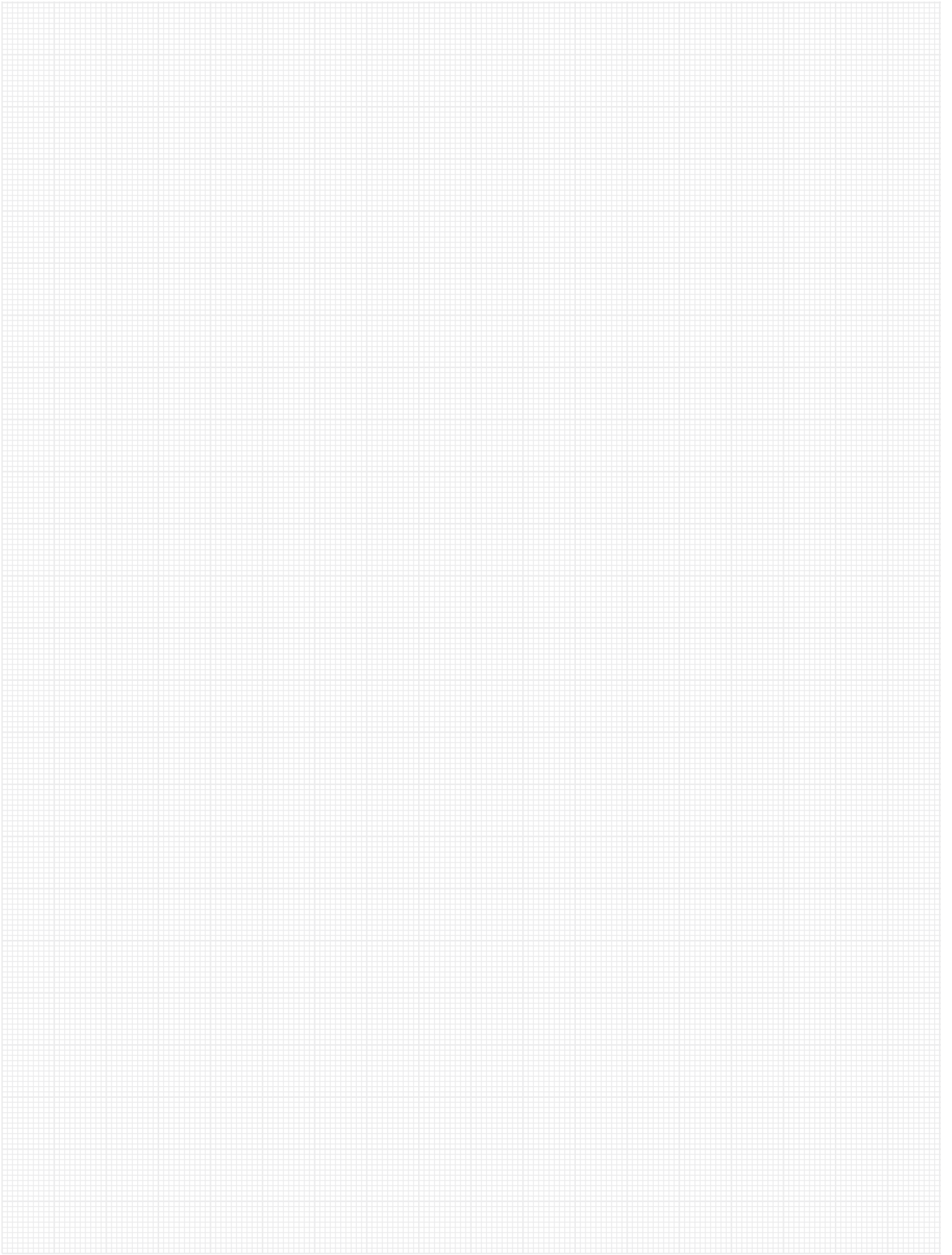

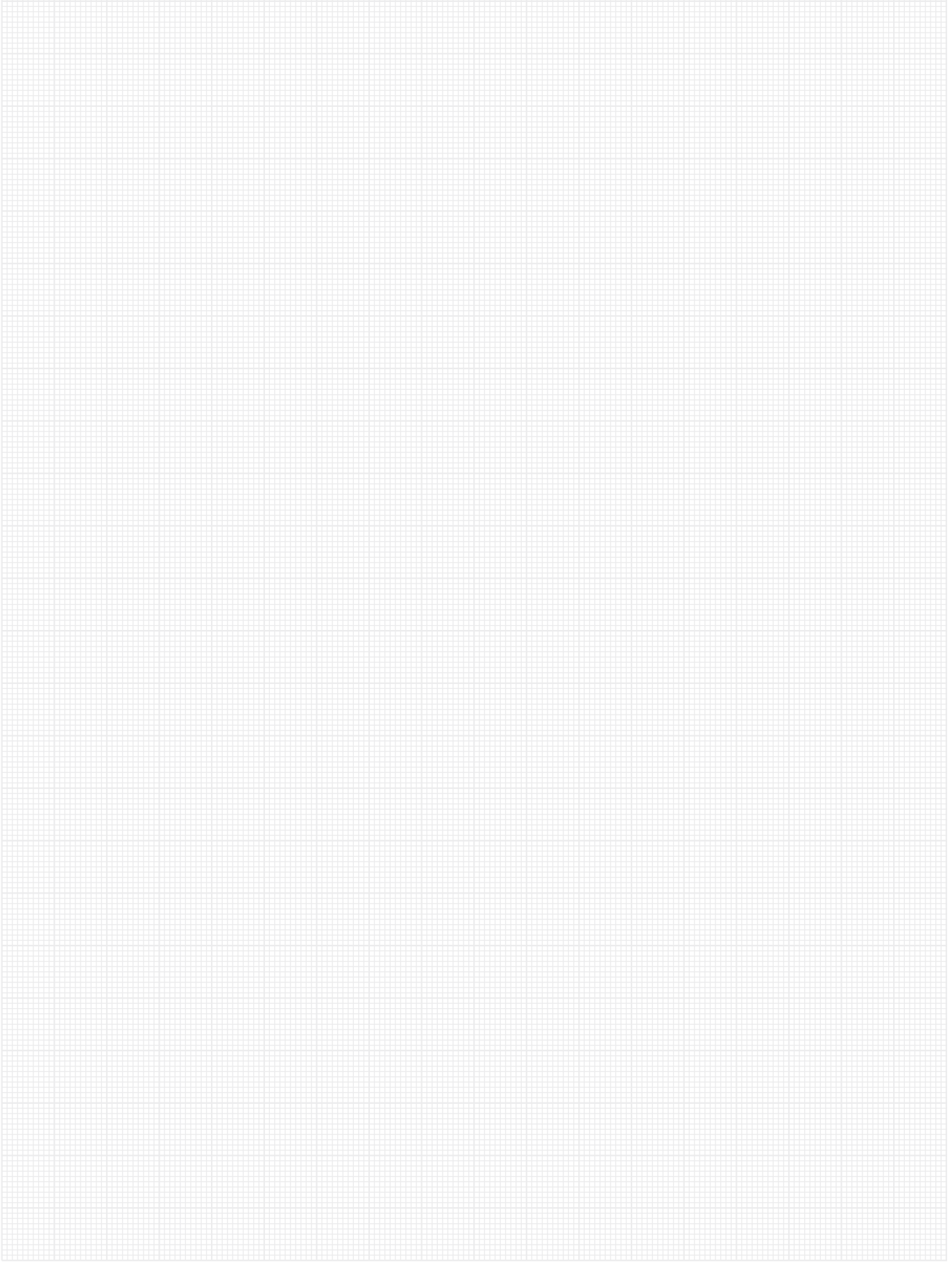

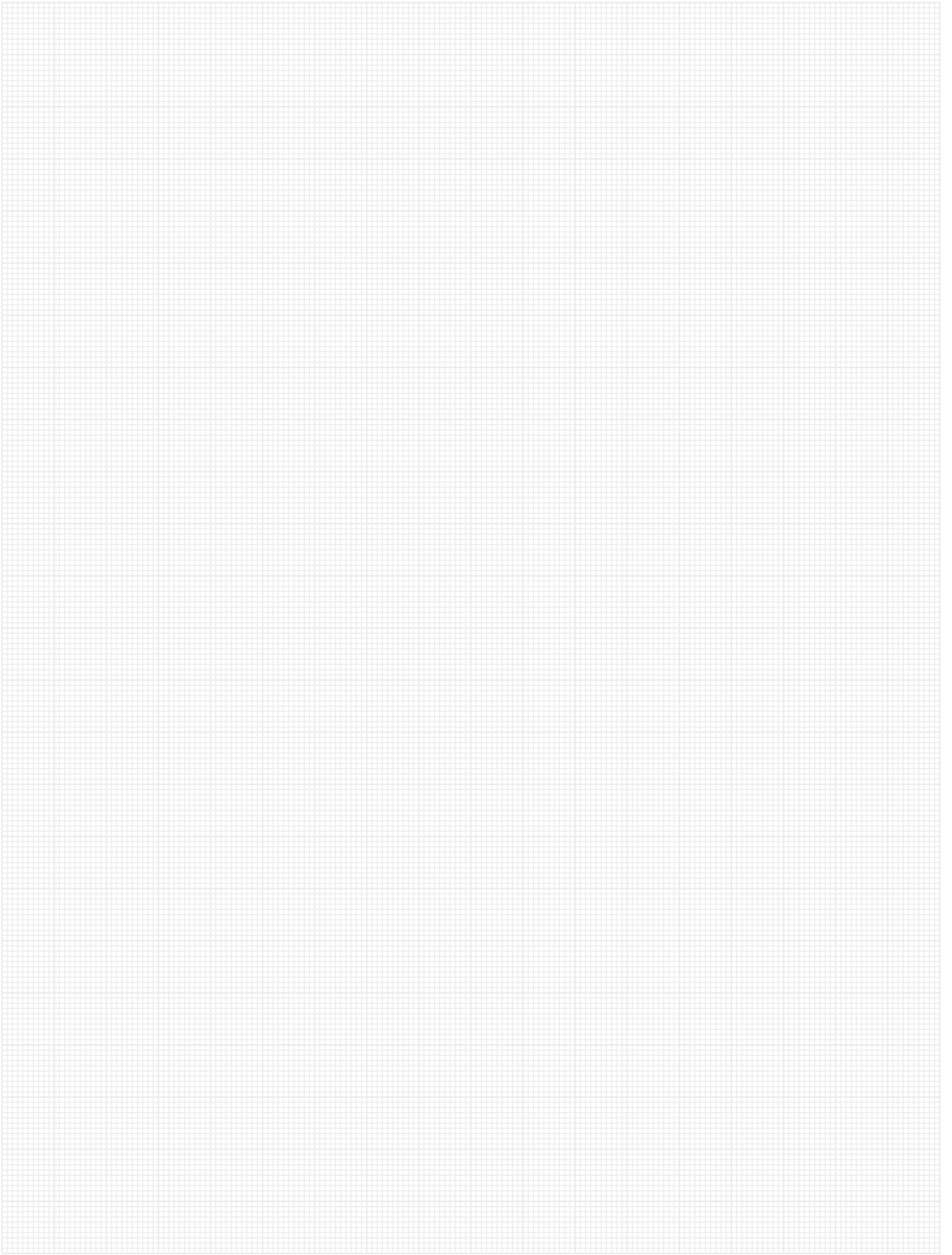

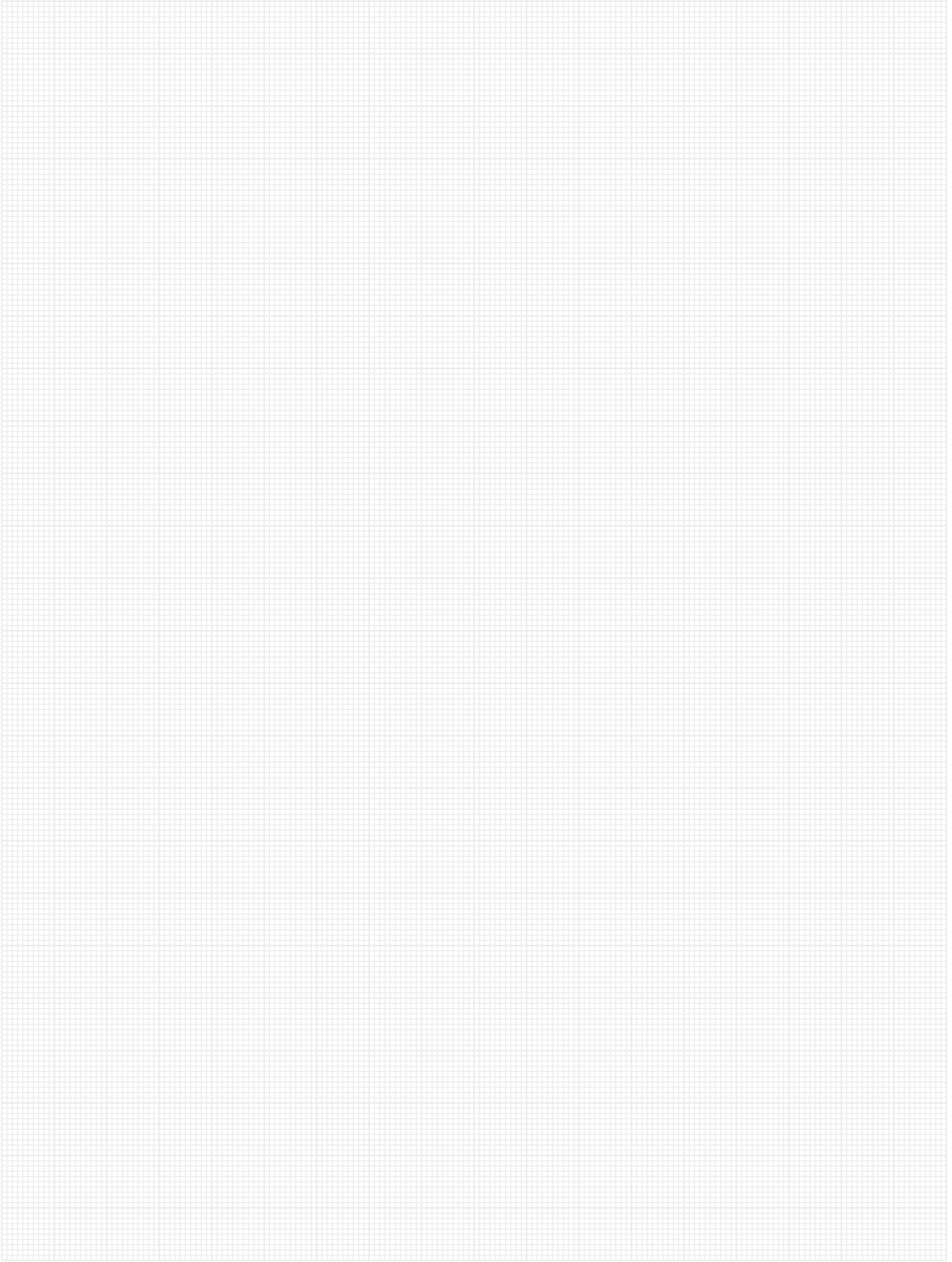

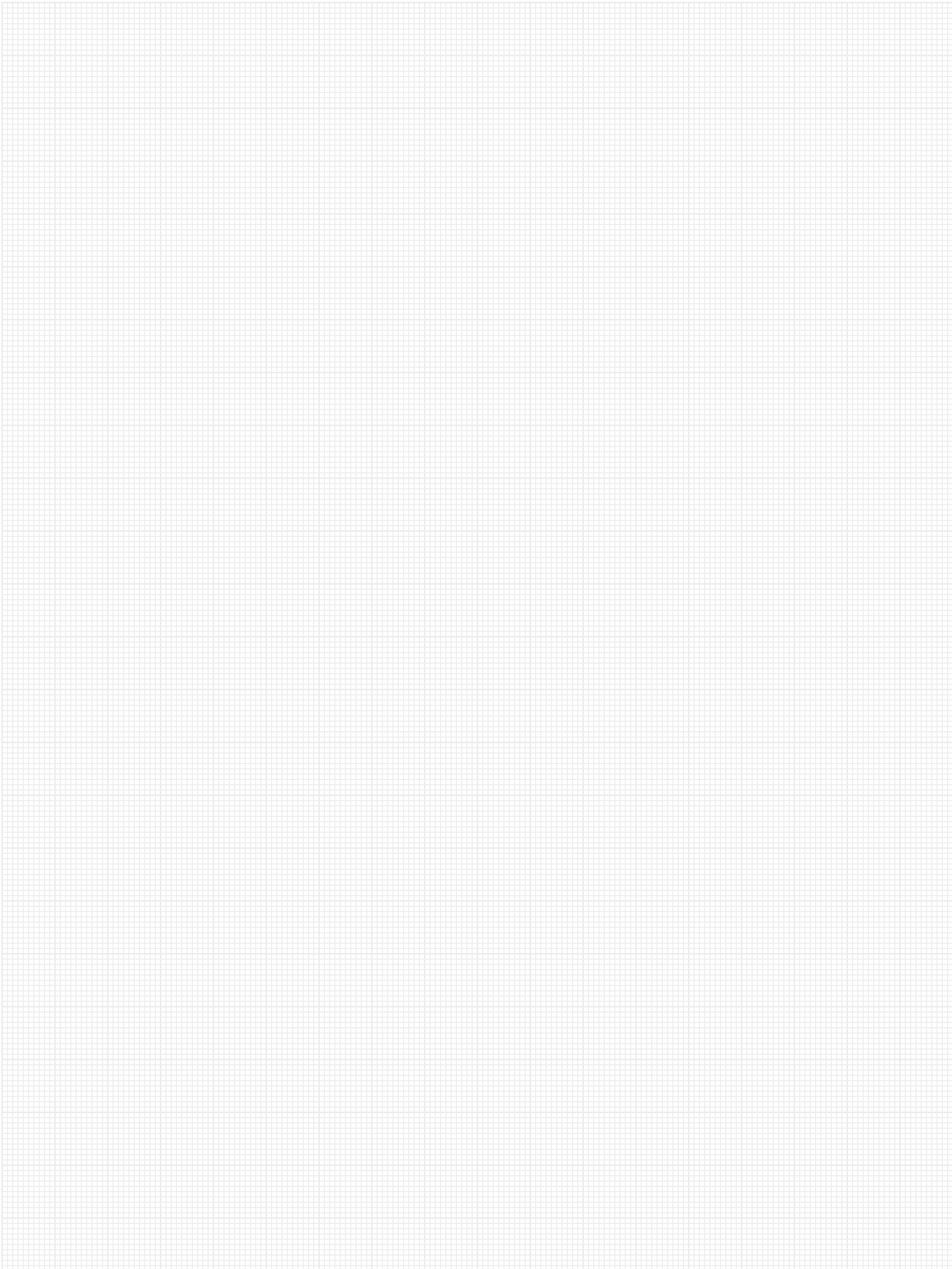

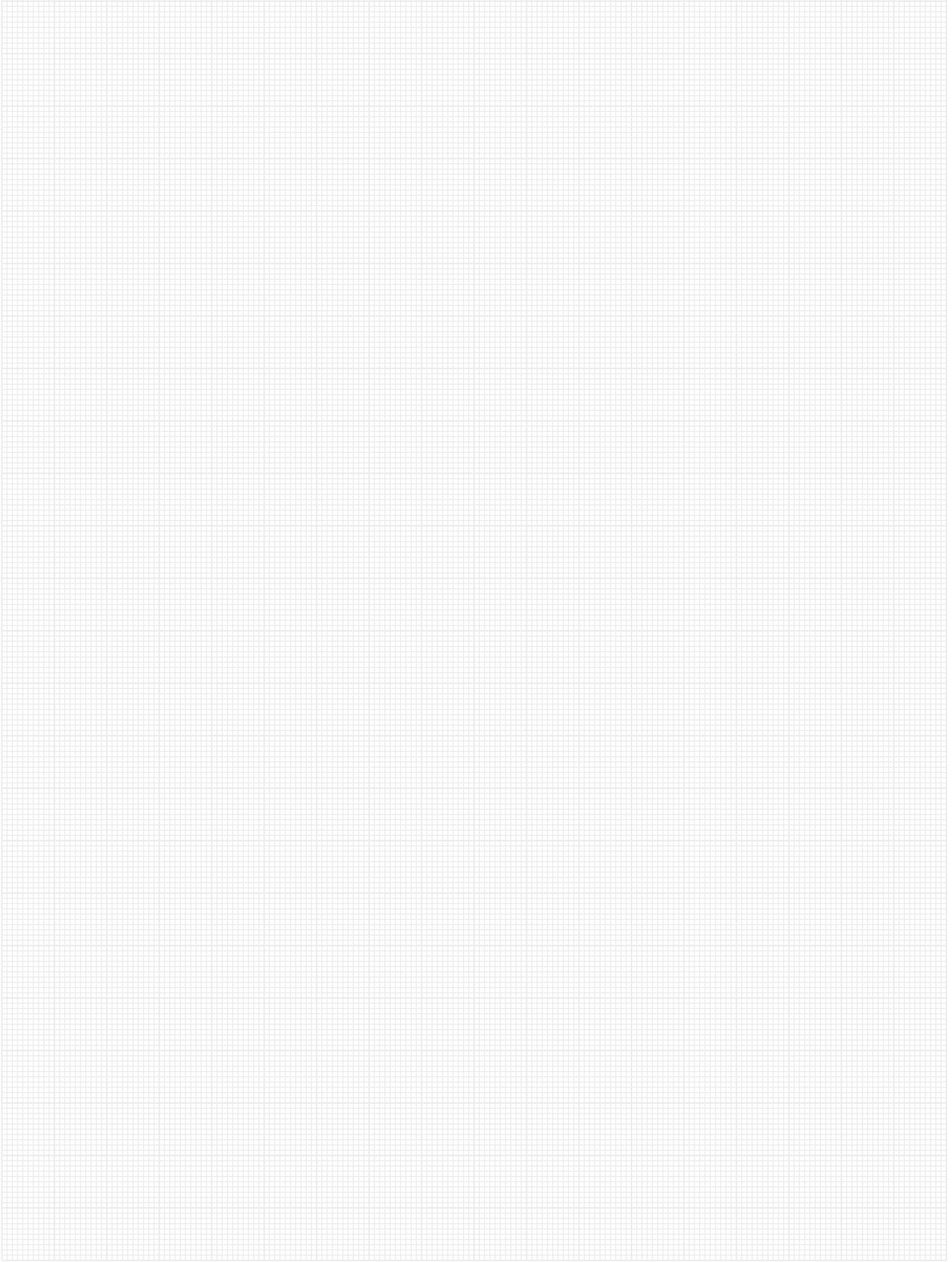

Impressum

Pitzl Metallbau GmbH & Co. KG
Siemensstr. 26
84051 Altheim
Deutschland



Tel.: +49 (0) 8703 / 9346-0
Fax: +49 (0) 8703 / 9346-55

info@pitzl-connectors.com
www.pitzl-connectors.com

Geschäftsführer: Anna Pitzl, Thomas Pitzl
USt-IdNr.: DE814783594

Copyright

Alle Rechte vorbehalten. Nachdruck und Veröffentlichung – auch auszugsweise – nur mit Genehmigung der Pitzl Metallbau GmbH & Co. KG und mit genauer Quellenangabe gestattet.

Änderungen und Irrtümer vorbehalten. Abbildungen ähnlich.
Ausgabe 06/2023

Druck

Aumüller Druck GmbH & Co. KG
Weidener Straße 2
93057 Regensburg

Klimaneutrale Produktion

Wir gleichen alle durch den Druck verursachten CO₂-Emissionen durch Finanzierung von Klimaschutzprojekten im Gold Standard aus. Projekt für diesen Auftrag: Windenergien in Chile.

